



MES 6 21 0000779771



09/08/2021

**სახელმწიფო შესყიდვის შესახებ ხელშეკრულება N320701/01/107
(კონსოლიდირებული ტენდერი CON210000365)**

ერთის მხრივ სსიპ „საგანმანათლებლო და სამეცნიერო ინფრასტრუქტურის განვითარების სააგენტო“ (ს/ნ 202294980 - შემდგომში: შემსყიდველი) წარმოდგენილი მისი დირექტორის პირველი მოადგილის გიორგი შალუტაშვილის სახით და მეორე მხრივ შპს „ოთ-მა ფურნიტურე“ (ს/ნ 422738201 შემდგომში მიმწოდებელი), წარმოდგენილი მისი დირექტორის იაგორ ნერგაძის სახით, ორივე ერთად წოდებული, როგორც „მხარეები“, ვმოქმედებთ „სახელმწიფო შესყიდვების შესახებ“ საქართველოს კანონის (შემდგომში - კანონი) 202 მუხლის, სახელმწიფო შესყიდვების სააგენტოს თავმჯდომარის 2018 წლის 14 დეკემბრის №14 ბრძანებით დამტკიცებული კონსოლიდირებული ტენდერის ჩატარების წესისა და პირობების, აგრეთვე, „2021 წლის განმავლობაში ზოგიერთი სახის საგანმანათლებლო დანიშნულებისათვის საჭირო ინვენტარის სახელმწიფო შესყიდვის კონსოლიდირებული ტენდერ(ებ)ის საშუალებით განხორციელების თაობაზე“ საქართველოს მთავრობის 2020 წლის 27 ოქტომბრის №2091 განკარგულების საფუძველზე, საოფისე ავეჯის 2021 წლის კონსოლიდირებული ტენდერის (CON210000365) (შემდგომში - კონსოლიდირებული ტენდერი) შედეგად, ვდებთ წინამდებარე ხელშეკრულებას შემდეგზე:

1. ხელშეკრულებაში გამოყენებულ ტერმინთა განმარტებები

- 1.1. ხელშეკრულება სახელმწიფო შესყიდვის შესახებ (შემდგომში - „ხელშეკრულება“) - სატენდერო დოკუმენტაციის საფუძველზე და მასში განსაზღვრული პირობების შესაბამისად, შემსყიდველ ორგანიზაციასა და მიმწოდებელს შორის დადებული ხელშეკრულება, რომელიც ხელმოწერილია მხარეთა მიერ, თანდართული ყველა დოკუმენტით და ასევე მთელი დოკუმენტაციით, რომლებზეც ხელშეკრულებაში არის მინიშნებები;
- 1.2. ხელშეკრულების ღირებულება - საერთო თანხა, რომელიც უნდა გადაიხადოს შემსყიდველმა მიმწოდებლის მიერ ხელშეკრულებით ნაკისრი ვალდებულების სრული და ზედმიწევნითი შესრულებისათვის;
- 1.3. დღე, კვირა, თვე - კალენდარული დღე, კვირა, თვე, თუ ხელშეკრულებით ან/და სატენდერო დოკუმენტაციით სხვა რამ არ არის განსაზღვრული;
- 1.4. შემსყიდველი - ორგანიზაცია, რომელიც ახორციელებს შესყიდვას ხელშეკრულებისა და სატენდერო დოკუმენტაციის პირობებით, აგრეთვე, საქართველოს კანონმდებლობის მიხედვით;
- 1.5. მიმწოდებელი - იურიდიული/ფიზიკური პირი, რომელიც ახორციელებს საქონლის მიწოდებას ხელშეკრულებისა და სატენდერო დოკუმენტაციის პირობების შესაბამისად;
- 1.6. საქონელი - ხელშეკრულების მე-2 მუხლით გათვალისწინებული ხელშეკრულების ობიექტი;
- 1.7. სატენდერო კომისია – „2021 წლის განმავლობაში ზოგიერთი სახის საგანმანათლებლო დანიშნულებისათვის საჭირო ინვენტარის სახელმწიფო შესყიდვის კონსოლიდირებული ტენდერ(ებ)ის საშუალებით განხორციელების თაობაზე“ საქართველოს მთავრობის 2020 წლის 27 ოქტომბრის №2091 განკარგულების საფუძველზე შექმნილი სატენდერო კომისია ;

1.8. სატენდერო დოკუმენტაცია - 2021 წლის 30 ივნისს გამოცხადებული 2021 წლის კონსოლიდირებული ტენდერის (CON210000365) სატენდერო დოკუმენტაცია, რომელიც შესაძლოა დანართის სახით ფიზიკურად არ დაერთოს წინამდებარე ხელშეკრულებას, მაგრამ წარმოადგენს მის განუყოფელ ნაწილს.

2. ხელშეკრულების საგანი და ობიექტი

2.1. წინამდებარე ხელშეკრულების საგანს წარმოადგენს სხვადასხვა დასახელების საოფისე ავეჯის შესყიდვა (CPV – 39100000; 39130000) სსიპ სახელმწიფო შესყიდვების სააგენტოს ვებ-გვერდზე გამოქვეყნებული CON210000365 სატენდერო დოკუმენტაციით, დანართებით, მიმწოდებლის სატენდერო წინადადებით გათვალისწინებული პირობებითა და ფასით.

2.2. შესყიდვის ობიექტია წინამდებარე ხელშეკრულებით განსაზღვრული სხვადასხვა დასახელების საოფისე ავეჯი.

2.3. შესასყიდი საქონლის რაოდენობა განსაზღვრულია დანართი N3-ში, რომელიც თან ერთვის წინამდებარე ხელშეკრულებას და წარმოადგენს მის განუყოფელ ნაწილს.

3. ხელშეკრულების ღირებულება

3.1. ხელშეკრულების ღირებულებაა: 1 764 986.00 (ერთი მილიონ შვიდასსამოცდაოთხი ათას ცხრაასოთხმოდრეცხი) ლარი.

3.2. ხელშეკრულების ღირებულება მოიცავს, როგორც მისაწოდებელი საქონლის ღირებულებას, ასევე წინამდებარე ხელშეკრულების შესრულებასთან დაკავშირებით მიმწოდებლის მიერ გაწეულ ყველა ხარჯს (მათ შორის, ადგილზე მიწოდებასთან დაკავშირებულ ხარჯს) და საქართველოს კანონმდებლობით გათვალისწინებულ გადასახადებს.

3.3 დაფინანსების წყარო: 2021 წლის სახელმწიფო ბიუჯეტი.

4. საქონლის მიწოდების ადგილი, ვადა და ხარისხი

4.1. საქონლის მიწოდების ადგილები, ვადები და მისაწოდებელი რაოდენობები განსაზღვრულია დანართი N2-ით, რომელიც თან ერთვის წინამდებარე ხელშეკრულებას და წარმოადგენს მის განუყოფელ ნაწილს.

4.2. საქონლის მიწოდება უნდა განხორციელდეს ეტაპობრივად, დანართი N2-ით გათვალისწინებული გეგმა-გრაფიკის შესაბამისად.

4.3. მიმწოდებელი ვალდებულია განახორციელოს უფლებრივად და ნივთობრივად უნაკლო შესყიდვის ობიექტის მიწოდება ყველა საჭირო ნორმის, სტანდარტის, წესისა და მოთხოვნის დაცვით.

4.4. მიწოდებული შესყიდვის ობიექტის ხარისხი უნდა პასუხობდეს კონსოლიდირებული ტენდერითა და ხელშეკრულებით გათვალისწინებულ ყველა პირობას. მათ შორის წინამდებარე ხელშეკრულების დანართი N1-ით დადგენილ მოთხოვნებს.

5. საქონლის მიღება-ჩაბარების წესი

5.1. წინამდებარე ხელშეკრულებით გათვალისწინებული საქონლის გადაცემის დადასტურების მიზნით, საქონლის მიწოდებისას შემსყიდველსა და მიმწოდებელს შორის ფორმდება მიღება-ჩაბარების აქტი.

5.2. საქონელი ჩაითვლება მიღებულად მხოლოდ მხარეებს შორის მიღება-ჩაბარების აქტის გაფორმების შემდგომ.

5.3. შემსყიდველის მხრიდან საქონლის მიღებასა და მიღება-ჩაბარების აქტის ხელმოწერაზე უფლებამოსილი პირ(ებ)ი არიან სსიპ „საგანმნათლებლო და სამეცნიერო ინფრასტრუქტურის განვითარების სააგენტო“-ს სპეციალისტები - ნიკოლოზ სხილაძე ან/და თენგიზ თოთაძე ან/და პროექტის მენეჯერი თამარ ნაცვლიშვილი. მიმწოდებლის მხრიდან საქონლის მიღება-ჩაბარების აქტის ხელმოწერაზე უფლებამოსილი პირია იაგორ ნერგაძე.

6. მხარეთა უფლება-მოვალეობები

6.1. მიმწოდებელი ვალდებულია:

ა) საკუთარი ხარჯებით უზრუნველყოს ხელშეკრულებით გათვალისწინებული საქონლის შეუფერხებლად მიწოდება და მისი ადგილზე განთავსება დანართი N2-ის გათვალისწინებით. შესყიდვის ობიექტი დახარისხებული უნდა იყოს რაიონებისა და საჯარო სკოლების მიხედვით; ამასთან, მიმწოდებელი იძლევა გარანტიას, რომ საქონელი შესაბამისობაში იქნება წინამდებარე ხელშეკრულებით, სატენდერო დოკუმენტაციითა და საქართველოს კანონმდებლობით განსაზღვრულ მოთხოვნებთან.

ბ) უზრუნველყოს საქონლის ადეკვატური შეფუთვა, რომელიც დაიცავს მას დაზიანების ან გაფუჭებისაგან დანართი N2-ში მითითებული დანიშნულების ადგილამდე ტრანსპორტირების პროცესში. შეფუთვამ უნდა გაუძლოს ინტენსიურ ამწევ-გადასატვირთ ზემოქმედებას, გადატვირთვის დროს ექსტრემალური ტემპერატურის, მარილების და ნალექის ზემოქმედებას, ასევე ღია ცის ქვეშ შენახვას.

გ) სათანადო გულისხმიერებითა და პასუხისმგებლობით ითანამშრომლოს შემსყიდველ ორგანიზაციასთან, განიხილოს მისი მოსაზრებები, პრეტენზიები და მიაწოდოს მოტივირებული წერილობითი პასუხი ყველა საკითხზე;

დ) იმ შემთხვევაში, თუ ვერ ახერხებს საქონლის მიწოდებას დროულად, გულისყურით ითანამშრომლოს შემსყიდველ ორგანიზაციასთან, აცნობოს მას შეფერხების მიზეზი და შექმნილი პრობლემის აღმოფხვრის საბოლოო ვადა;

ე) შემსყიდველ ორგანიზაციაში დოკუმენტის უცხოურ ენაზე წარდგენის შემთხვევაში, მას დაურთოს საქართველოს კანონმდებლობით დადგენილი წესით შესრულებული თარგმანი ქართულ ენაზე. შემსყიდველი უფლებამოსილია, მოსთხოვოს მიმწოდებელს შესაბამისი დოკუმენტის ორიგინალის ან/და ნოტარიულად დამოწმებული ასლის წარმოდგენა, რომლითაც შესაძლებელი იქნება წარმოდგენილი დოკუმენტ(ებ)ის ნამდვილობის დადასტურება;

ვ) უზრუნველყოს სატენდერო დოკუმენტაციითა და შემსყიდველთან გაფორმებული ხელშეკრულებით გათვალისწინებული სხვა ვალდებულებების შესრულება.

6.2. მიმწოდებელი უფლებამოსილია:

ა) მოსთხოვოს შემსყიდველს წინამდებარე ხელშეკრულებით ნაკისრი ვალდებულებების შესრულება.

6.3. შემსყიდველი ვალდებულია:

ა) უზრუნველყოს შესყიდვის ობიექტის მიღება, ამ ხელშეკრულებით გათვალისწინებული პირობების დაცვით;

ბ) უზრუნველყოს ხელშეკრულების შესრულების კონტროლი;

გ) განახორციელოს ანგარიშსწორება ხელშეკრულებით განსაზღვრული ვადების დაცვით;

დ) შეასრულოს ხელშეკრულებითა და სატენდერო დოკუმენტაციით დაკისრებული ვალდებულებები;

ე) სათანადო გულისხმიერებითა და პასუხისმგებლობით ითანამშრომლოს მიმწოდებელთან, განიხილოს მისი მოსაზრებები, პრეტენზიები და მიაწოდოს მოტივირებული წერილობითი პასუხი ყველა საკითხზე;

ვ) შეწყვიტოს ხელშეკრულება, სატენდერო კომისიის მიერ ხელშეკრულების შეწყვეტის შესახებ მითითების გაცემის შემთხვევაში.

6.4. შემსყიდველი უფლებამოსილია:

ა) საქონლის მიღება/ჩაბარების დროს ჩაატაროს შემოწმება/კონტროლი (ლაბორატორიული კვლევა ან უფლებამოსილი სპეციალისტის/ექსპერტის დასკვნა) მიწოდებული საქონლის ხარისხის და რაოდენობის შესაბამისობა ხელშეკრულებასთან და N1 დანართთან;

ბ) შემსყიდველი უფლებამოსილია შესყიდვის ობიექტის მიმართ დადგენილ მოთხოვნებთან შესაბამისობის დადგენის მიზნით ხელშეკრულების მოქმედების განმავლობაში საკუთარი ხარჯებით, ნებისმიერ დროს ჩაატაროს კვლევა თავისი შეხედულებისამებრ.

გ) მოსთხოვოს მიმწოდებელს ხელშეკრულებითა და სატენდერო დოკუმენტაციით გათვალისწინებული მასზე დაკისრებული ვალდებულებების შესრულება.

დ) შემსყიდველი უფლებამოსილია უარი განაცხადოს ხელშეკრულების პირობების დარღვევით მიწოდებული საქონლის ნაწილის ან მთლიანი მოცულობის მიღებაზე. მიმწოდებლის მოთხოვნის შემთხვევაში შემსყიდველი ორგანიზაციის წარმომადგენელმა წერილობით უნდა დაასაბუთოს პროდუქციის მიღებაზე უარის საფუძველი.

7. ხელშეკრულების შესრულების კონტროლი

7.1. შემსყიდველი ინსპექტირების ჯგუფის მეშვეობით ახდენს საქონლის მიწოდების კონტროლს.

7.2. ხელშეკრულების შესრულების კონტროლს ინსპექტირების ჯგუფი ახორციელებს სისტემატიურად, შემსყიდველის შეხედულებისამებრ.

7.3. შემსყიდველის მიერ საქონლის მიწოდების ვადების, ხარისხისა და მოცულობის ხელშეკრულების მოთხოვნებთან შესაბამისობის დადგენა და ხელშეკრულების პირობების შესრულების კონტროლი ხორციელდება

პერიოდულად, როგორც საქონლის მიწოდების დროს, ისე ამ ხელშეკრულების მოქმედების მთელი პერიოდის განმავლობაში შემსყიდველის მოთხოვნათა შესაბამისად.

7.4. კონტროლის განხორციელების მიზნით შემსყიდველი ორგანიზაცია უფლებამოსილია მოსთხოვოს მიმწოდებელს დეტალური ინფორმაცია ხელშეკრულების შესრულების მიმდინარეობის ნებისმიერ ეტაპზე (მათ შორის საქონლის მიწოდებამდე), აღნიშნული ინფორმაცია შემსყიდველს უნდა წარედგინოს დაუყოვნებლივ გონივრულ ვადაში.

7.5. ვიზუალური დათვალიერების დროს, ხილვადი დეფექტის ან/და ნაკლის აღმოჩენის შემთხვევაში, კომისია ვალდებულია დაუყოვნებლივ წერილობით ან/და სატელეფონო შეტყობინებით აცნობოს მიმწოდებელს აღმოჩენილი დეფექტის, ნაკლის შესახებ და მოსთხოვოს ნაკლის, დეფექტის გამოსწორება ან შეცვლა.

7.6. მოწოდებული საქონლის სიგრძის, სიმაღლის და სიგანის დასაშვები ცდომილება ტექნიკური დავალებით დადგენილ პარამეტრებთან მიმართებაში განისაზღვრება $\pm 1\text{სმ}$ -ით. ამასთანავე, მოწოდებული საქონელი შესაბამისობაში უნდა იყოს სატენდერო დოკუმენტაციის დანართი N1-ით განსაზღვრულ პარამეტრებთან.

7.7. მიმწოდებელი ვალდებულია საკუთარი ხარჯით უზრუნველყოს ინსპექტირების შედეგად გამოვლენილი ყველა დეფექტის ან ნაკლის აღმოფხვრა. ინსპექტირების ჯგუფის წევრ(ებ)ი არიან: სსიპ „საგანმნათლებლო და სამეცნიერო ინფრასტრუქტურის განვითარების სააგენტო“-ს სპეციალისტები - ნიკოლოზ სხილაძე ან/და თენგიზ თოთაძე ან/და პროექტის მენეჯერი თამარ ნაცვლიშვილი.

8. ანგარიშსწორების წესი

8.1. მიმწოდებელთან ანგარიშსწორება განხორციელდება უნაღდო ანგარიშსწორების ფორმით ეროვნულ ვალუტაში და უნდა მოიცავდეს საქართველოს კანონმდებლობით დადგენილ ყველა გადასახადს.

8.2. ანგარიშსწორება შემსყიდველის მიერ ხორციელდება ფაქტობრივად მოწოდებული საქონლის მიხედვით, მიღება-ჩაბარების გაფორმებისა და საქართველოს კანონმდებლობით დადგენილი შესაბამისი დოკუმენტების წარმოდგენიდან 10 (ათი) სამუშაო დღის განმავლობაში.

8.3. წინასწარი ანგარიშსწორება შესაძლებელია განხორციელდეს მიმწოდებლის მოთხოვნით, შემსყიდველის მიერ განსაზღვრული და მასთან წინასწარ შეთანხმებული ოდენობის შესაბამისად, ხელშეკრულების ღირებულების არაუმეტეს 60%-ისა.

8.4. წინასწარი ანგარიშსწორების განსახორციელებლად, მიმწოდებელი ვალდებულია შემსყიდველს წარუდგინოს წინასწარ გადასახდელი თანხის იდენტური ოდენობის, საქართველოს ეროვნული ბანკის მიერ ლიცენზირებული საბანკო დაწესებულების მიერ გაცემული უპირობო (გარანტიით გათვალისწინებული თანხა შემსყიდველმა უნდა მიიღოს ყოველგვარი დამატებითი განმარტებებისა და მტკიცებულებების წარდგენის გარეშე, პირველი მოთხოვნისთანავე) და გამოუთხოვადი გარანტია. გარანტია წარმოდგენილი უნდა იქნას, ეროვნულ ვალუტაში - ლარში. წინასწარი ანგარიშსწორების გარანტიის მოქმედების ვადა 60 (სამოცი) კალენდარული დღით უნდა აღემატებოდეს საქონლის მიწოდების საბოლოო ვადას. წინასწარი ანგარიშსწორებით გადახდილი თანხა მიმწოდებელმა უნდა გამოიყენოს მხოლოდ ამ ხელშეკრულების შესასრულებლად. ანგარიშსწორება განხორციელდება საავანსოდ გადახდილი თანხის სრულად გამოქვითვის შემდეგ.

8.5. საავანსო ანგარიშსწორების შემთხვევაში, შემსყიდველი ორგანიზაცია ვალდებულია მიმწოდებლის მიერ საავანსო ანგარიშსწორების უზრუნველყოფის უპირობო და გამოუთხოვადი საბანკო გარანტიის წარმოდგენიდან არაუგვიანეს 10 (ათი) სამუშაო დღის ვადაში უზრუნველყოს ანგარიშსწორება.

9. გარანტია

9.1. პრეტენდენტის მიერ შემოთავაზებულ საქონელზე საგარანტიო პირობები, სწორი ექსპლუატაციის პირობებში, მიღება-ჩაბარების აქტის კალენდარული დღის განმავლობაში. გაფორმების დღიდან უნდა ვრცელდებოდეს 1 (ერთი) წლით. მიმწოდებელი ვალდებულია, წუნდებული/დაზიანებული საქონლის ან/და მისი ნაწილის შეცვლა/შეკეთება უზრუნველყოს, შემსყიდველი ორგანიზაციის შესაბამისი მიმართვის წარმოდგენიდან არაუგვიანეს 10 (ათი) შეკეთების ან/და ახლით შეცვლის შემთხვევაში, ტრანსპორტირება უნდა უზრუნველყოს მიმწოდებელმა საკუთარი ხარჯებით.

9.2. საქონლის ხარისხის დაცვის უზრუნველსაყოფად, ხელშეკრულების ფარგლებში გამოყენებული იქნება საბანკო ან სადაზღვევო კომპანიის (საქართველოს ეროვნული ბანკის მიერ ლიცენზირებული საბანკო დაწესებულებიდან

ან სსიპ „საქართველოს დაზღვევის სახელმწიფო ზედამხედველობის სამსახურის" მიერ ლიცენზირებული სადაზღვევო კომპანიიდან) მიერ გაცემული ხარისხის უზრუნველყოფის უპირობო (გარანტიით გათვალისწინებული თანხა შემსყიდველმა უნდა მიიღოს ყოველგვარი დამატებითი განმარტებებისა და მტკიცებულებების წარდგენის გარეშე, პირველი მოთხოვნისთანავე) და გამოუთხოვადი გარანტია, ხელშეკრულების საერთო ღირებულებების 3%-ის ოდენობით, რომლის მოქმედების ვადაც განისაზღვრება სატენდერო დოკუმენტაციით გათვალისწინებული საბოლოო მიწოდების ვადიდან არანაკლებ 1 (ერთი) წლის ვადით. გარანტია გაცემული უნდა იყოს ეროვნულ ვალუტაში - ლარში.

9.3. იმ შემთხვევაში, თუ მიწოდების საბოლოო ვადაში მოხდება ცვლილება, 9.2. პუნქტით გათვალისწინებულ გარანტიაში უნდა მოხდეს შესაბამისი ცვლილება.

9.4. წინამდებარე ხელშეკრულების 9.2. პუნქტით გათვალისწინებული გარანტია მიმწოდებელმა უნდა წარმოადგინოს პირველი მიღება-ჩაბარების აქტის გაფორმებამდე.

9.5. თუ მიმწოდებელი არ ასრულებს ხელშეკრულების 9.1. პუნქტის მოთხოვნებს, აგრეთვე, საქონლის ხარისხთან დაკავშირებულ სხვა მოთხოვნებს, მაშინ 9.2. პუნქტით განსაზღვრული გარანტია ჩამოერთმევა.

9.6. იმ შემთხვევაში, თუ წინამდებარე ხელშეკრულების 9.2. პუნქტით გათვალისწინებული გარანტიის ვადის გასვლამდე გამოვლენილი ხარვეზების შედეგად შემსყიდველს მიადგა ზარალი აღნიშნული გარანტიით განსაზღვრულ ღირებულებაზე მეტი ოდენობით, მიმწოდებელი იღებს ვალდებულებას გადაუხადოს შემსყიდველს შესაბამისი ნარჩენი ღირებულება ან აღმოფხვრას წუნი საკუთარი ხარჯებით.

9.7. მიმწოდებელს მისი წერილობითი მოთხოვნის საფუძველზე დაუბრუნდება აღნიშნული საბანკო გარანტია ხარვეზების აღმოფხვრისა და წინამდებარე ხელშეკრულების 9.2. პუნქტით განსაზღვრული ვადის შესაბამისად.

9.8. პრეტენდენტის მიერ წარმოდგენილ 9.2. პუნქტით გათვალისწინებულ გარანტიაში არ უნდა იყოს მითითებული, რომ გარანტია მცირდება შესრულების პროპორციულად.

10. ხელშეკრულების შესრულების შეფერხება

10.1. თუ ხელშეკრულების შესრულების პროცესში მხარეები წააწყდებიან რაიმე ხელშემშლელ გარემოებებს, რომელთა გამო ფერხდება ხელშეკრულების პირობების შესრულება, ამ მხარემ დაუყოვნებლივ უნდა გაუზიაროს მეორე მხარეს წერილობითი შეტყობინება შეფერხების ფაქტის, მისი შესაძლო ხანგრძლივობის და გამომწვევი მიზეზების შესახებ. შეტყობინების მიმდებარე მხარემ, რაც შეიძლება მოკლე დროში უნდა აცნობოს მეორე მხარეს მის მიერ მიღებული გადაწყვეტილება აღნიშნულ გარემოებებთან დაკავშირებით.

10.2. იმ შემთხვევაში, თუ ხელშეკრულების პირობების შესრულების შეფერხების გამო მხარეები შეთანხმდებიან ხელშეკრულების პირობების შესრულების ვადის გაგრძელების თაობაზე, ეს გადაწყვეტილება უნდა გაფორმდეს ხელშეკრულებაში ცვლილების შეტანის გზით.

11. ხელშეკრულების შესრულების უზრუნველყოფის გარანტია

11.1. ხელშეკრულების შესრულების უზრუნველყოფის მიზნით მიმწოდებელი ვალდებულია ხელშეკრულების გაფორმებამდე წარმოადგინოს, CON210000365 ტენდერის მოთხოვნათა დაცვით, ხელშეკრულების შესრულების უზრუნველყოფის უპირობო (გარანტიით გათვალისწინებული თანხა შემსყიდველმა უნდა მიიღოს ყოველგვარი დამატებითი განმარტებებისა და მტკიცებულებების წარდგენის გარეშე, პირველი მოთხოვნისთანავე) გამოუთხოვადი საბანკო გარანტია, რომელიც წარმოადგენს ხელშეკრულების განუყოფელ ნაწილს.

11.2. ხელშეკრულების შესრულების უზრუნველყოფის მიზნით მიმწოდებლის მიერ წარმოდგენილი უპირობო გარანტია გამოიყენება ნებისმიერი ზარალის ანაზღაურების მიზნით, რომელიც მიადგება შემსყიდველს მიმწოდებლის მიერ ხელშეკრულების პირობების შეუსრულებლობის ან არაჯეროდ შესრულების გამო.

11.3. უპირობო, გამოუთხოვადი ხელშეკრულების შესრულების გარანტია წარმოდგენილი უნდა იქნას საქართველოს ეროვნული ბანკის მიერ ლიცენზირებული საბანკო დაწესებულებიდან ან სსიპ „საქართველოს დაზღვევის სახელმწიფო ზედამხედველობის სამსახურის" მიერ ლიცენზირებული სადაზღვევო კომპანიიდან, ეროვნულ ვალუტაში - ლარში.

11.4. ხელშეკრულების შესრულების უზრუნველყოფის უპირობო და გამოუთხოვადი NFG/21 001568 საბანკო გარანტიის მოქმედების ვადა განისაზღვრება 2022 წლის 05 მარტის ჩათვლით.

11.5. ხელშეკრულების უზრუნველყოფის უპირობო და გამოუთხოვადი საბანკო გარანტიის ოდენობა განისაზღვრება ხელშეკრულების ჯამური ღირებულების 5%-ის ოდენობით.

11.6. თუკი მიმწოდებელს შესრულებული აქვს ყველა ვალდებულება, იგი უფლებამოსილია შემსყიდველი ორგანიზაციიდან გამოითხოვოს საბანკო გარანტია.

11.7. მიმწოდებლის მიერ ხელშეკრულებით ნაკისრი ვალდებულების სრულად შესრულების შემდეგ, შემსყიდველი ორგანიზაცია ვალდებულია დაუბრუნოს საბანკო გარანტია წერილობითი მოთხოვნიდან 14 დღის განმავლობაში.

11.8. პრეტენდენტის მიერ წარმოდგენილ ხელშეკრულების შესრულების უზრუნველყოფის გარანტიაში არ უნდა იყოს მითითებული, რომ გარანტია მცირდება შესრულების პროპორციულად.

12. ხელშეკრულების პირობების შეუსრულებლობა და ხელშეკრულების შეწყვეტა

12.1. მიმწოდებლის მიერ ხელშეკრულების პირობების შეუსრულებლობის, არაჯეროვანი შესრულების ან/და დაგვიანებით შესრულების შემთხვევაში გამოიყენება სანქციები, რომელთა ფორმა, ოდენობა, ამოქმედების პირობები განსაზღვრულია წინამდებარე ხელშეკრულებითა და შესაბამისი სატენდერო დოკუმენტაციით.

12.2. წინამდებარე ხელშეკრულებით გათვალისწინებული ვადების დარღვევის შემთხვევაში, თუ ვადის გადაცილება ეხება საქონლის ვადაგადაცილებით მიწოდებას (მათ შორის ხარვეზის ან/და ნაკლის გამოსწორების ვადა) შემსყიდველი უფლებამოსილია დააკისროს მიმწოდებელს პირგასამტეხლო ყოველ ვადაგადაცილებულ დღეზე ვადაგადაცილებით მიწოდებული საქონლის ღირებულების 0.5%-ის ოდენობით.

12.3. წინამდებარე ხელშეკრულებით გათვალისწინებული ანგარიშსწორების ვადის დარღვევის შემთხვევაში, მიმწოდებელი უფლებამოსილია დააკისროს შემსყიდველს პირგასამტეხლო ყოველ ვადაგადაცილებულ დღეზე, მიმწოდებლისათვის ჩასარიცხი თანხის 0.02%-ის ოდენობით.

12.4. წინამდებარე ხელშეკრულებით გათვალისწინებული ვალდებულების ნაწილობრივ შეუსრულებლობის შემთხვევაში, თუ ნაწილობრივი შეუსრულებლობა ეხება საქონლის მიუწოდებლობას და შემსყიდველ ორგანიზაციას აღარ გააჩნია აღნიშნული საქონლის მიწოდების საჭიროება/ინტერესი, შემსყიდველი უფლებამოსილია დააკისროს მიმწოდებელს პირგასამტეხლო შესასრულებელი ვალდებულების შესაბამისი ღირებულების 10%-ის ოდენობით.

12.5. უარყოფითი დასკვნის (უარყოფითად ჩაითვლება დასკვნა, სადაც კვლევის ობიექტის (საქონლის) ნებისმიერი პარამეტრი/მონაცემი არ შეესაბამება საქართველოში მოქმედ კანონმდებლობას, სტანდარტებს, ან/და წინამდებარე ხელშეკრულებას) წარმოდგენის შემთხვევაში შემსყიდველი უფლებამოსილია პრეტენდენტს დააკისროს პირგასამტეხლო ხელშეკრულების ღირებულების 1%-ის ოდენობით, ხოლო თუ შეუსაბამოა ეხება ისეთ პარამეტრს/მონაცემს, რომლის გათვალისწინებთაც შემსყიდველი საჭიროდ მიიჩნევს ხელშეკრულების შეწყვეტას იგი უფლებამოსილია მიმართოს სატენდერო კომისიას ხელშეკრულების შეწყვეტის თაობაზე, საკითხის გადაწყვეტის მიზნით.

12.6. წინამდებარე ხელშეკრულებით გათვალისწინებული სხვა ვალდებულების ნაწილობრივ შეუსრულებლობის შემთხვევაში, მხარე უფლებამოსილია დააკისროს დამრღვევ მხარეს პირგასამტეხლო ხელშეკრულების ღირებულების 0,1%-ის ოდენობით.

12.7. მიმწოდებლის მიერ წინამდებარე ხელშეკრულების პირობებისა და დანართი N2-ის განსაზღვრული გრაფიკის დადგენილი მიწოდების ნებისმიერი ვადის (ეტაპის) 7 (შვიდი) კალენდარულ დღეზე მეტით გადაცილების შემთხვევაში ან მიმწოდებლის მიერ კანონმდებლობით ან/და კონსოლიდირებული ტენდერის შედეგად ნაკისრი ვალდებულებების შეუსრულებლობის ან/და არაჯეროვანი შესრულების შემთხვევაში, რომელი გარემოებების გათვალისწინებითაც შემსყიდველი ორგანიზაცია მიიჩნევს მიზანშეწონილად ხელშეკრულების შეწყვეტას, შემსყიდველი ორგანიზაცია უფლებამოსილია მიმართოს სატენდერო კომისიას ხელშეკრულების შეწყვეტის თაობაზე, საკითხის გადაწყვეტის მიზნით.

12.8. ხელშეკრულების შეწყვეტის თაობაზე შემსყიდველის მიმართვის შემთხვევაში, გადაწყვეტილების მიღების დროს სატენდერო კომისია ხელმძღვანელობს პროპორციულობის, მიზანშეწონილობისა და თანაზომიერების პრინციპებით.

12.8.1. სატენდერო კომისიის მიერ ხელშეკრულების შეწყვეტის შესახებ მითითების შემთხვევაში, შემსყიდველი ორგანიზაცია წყვეტს ხელშეკრულებას, რის შედეგადაც მიმწოდებელს ჩამოერთმევა ხელშეკრულების შესრულების უზრუნველყოფის საბანკო გარანტია.

12.8.2. წინამდებარე ხელშეკრულება წყდება ავტომატურად ხელშეკრულების მოქმედების ვადის ამოწურვისთანავე.

12.8.3. წინამდებარე ხელშეკრულება შეიძლება ვადამდე შეწყდეს ორმხრივი წერილობითი შეთანხმებით ნებისმიერ დროს.

12.8.4. შემსყიდველს უფლება აქვს ცალმხრივად შეწყვიტოს ხელშეკრულების მოქმედება მიმწოდებლის გაკოტრების შემთხვევაში.

12.8.5. ხელშეკრულების შეწყვეტის შესახებ კომისიას უნდა ეცნობოს წერილობითი ფორმით შესაბამის ელექტრონულ ფოსტაზე: info@esida.ge.

12.8.6. ხელშეკრულების ცალკეული პირობების შეწყვეტა არ ათავისუფლებს მხარეებს ხელშეკრულებით ნაკისრი სხვა ვალდებულების შესრულებისაგან.

12.9. ხელშეკრულებაში ნებისმიერი ცვლილების, დამატების შეტანა შესაძლებელია მხოლოდ წერილობითი ფორმით, მხარეთა შეთანხმების საფუძველზე.

12.10. ჯარიმისა და პირგასამტეხლოს გადახდა არ ათავისუფლებს მხარეს ძირითადი ვალდებულებების შესრულებისაგან.

13. ხელშეკრულებაში ცვლილების შეტანა

13.1. ხელშეკრულებაში ნებისმიერი ცვლილების, დამატების შეტანა შესაძლებელია მხოლოდ წერილობითი ფორმით, მხარეთა შეთანხმების საფუძველზე.

13.2. ხელშეკრულება შეიძლება შეწყდეს მხარეთა ურთიერთშეთანხმების საფუძველზე.

13.3. ხელშეკრულების პირობების ნებისმიერი ცვლილება უნდა გაფორმდეს ხელშეკრულების დანართის სახით, რომელიც ჩაითვლება ხელშეკრულების განუყოფელ ნაწილად.

14. ფორს-მაჟორი

14.1. მხარეები არ არიან პასუხისმგებელნი თავიანთი ვალდებულების სრულ ან ნაწილობრივ შეუსრულებლობაზე, თუ ეს შეუსრულებლობა გამოწვეულია დაუძლეველი ძალით და აღნიშნული უშუალო ზემოქმედებას ახდენს წინამდებარე ხელშეკრულების შესრულებაზე. ხელშეკრულების შესრულების ვადა გადაიწევეს შესაბამისი დროით, გარემოებათა დასრულების შემდეგ.

14.2. ფორს-მაჟორული გარემოებების დადგომის შემთხვევაში წინამდებარე ხელშეკრულების მხარემ, რომლისთვისაც შეუძლებელი ხდება ნაკისრი ვალდებულებების შესრულება, პირველი შესაძლებლობისთანავე უნდა გაუგზავნოს მეორე მხარეს წერილობითი შეტყობინება ასეთი გარემოებების და მათი გამომწვევი მიზეზების შესახებ. თუ შეტყობინების გამგზავნი მხარე არ მიიღებს მეორე მხარისაგან პასუხს, იგი თავისი შეხედულებისამებრ, მიზანშეწონილობისა და შესაძლებლობის მიხედვით აგრძელებს ხელშეკრულებით ნაკისრი ვალდებულებების შესრულებას და ცდილობს გამონახოს ვალდებულების შესრულების ისეთი ალტერნატიული ხერხები, რომლებიც დამოუკიდებელი იქნებიან ფორს-მაჟორული გარემოებებისაგან.

14.3. თუ სახელშეკრულებო ვალდებულებების მთლიანი ან ნაწილობრივი შეუსრულებლობის პირობები ფორს-მაჟორული მდგომარეობის გამო შეწყვიტენ წინამდებარე ხელშეკრულებას, მათ არ აქვთ კომპენსაციის მოთხოვნის უფლება.

14.4. ფორს-მაჟორული გარემოებების არსებობა დადასტურებულ უნდა იქნას საამისოდ უფლებამოსილი სახელმწიფო ორგანოს მიერ.

15. დაგები და მათი გადაწყვეტის წესი

15.1. ხელშეკრულების მოქმედების პერიოდში წამოჭრილი ყველა დავა გადაიჭრება ურთიერთშეთანხმების გზით. შეთანხმების მიუღწევლობის შემთხვევაში, დავის გადასაწყვეტად მხარეები უფლებამოსილი არიან მიმართონ სასამართლოს საქართველოს მოქმედი კანონმდებლობის შესაბამისად.

16. სხვა პირობები

16.1. არც ერთ მხარეს არ აქვს უფლება გადასცეს მესამე პირს თავისი უფლებები და მოვალეობები, მეორე მხარის წერილობითი თანხმობის გარეშე.

16.2. მესამე პირთან ურთიერთობაში მხარეები მოქმედებენ თავიანთი სახელით, ხარჯებითა და რისკით.

16.3. ერთი მხარის მიერ მეორისგან მიღებული საქმიანობასთან დაკავშირებული მთელი ინფორმაცია ითვლება მკაცრად კონფიდენციალურად ამ შეთანხმების როგორც ხელშეკრულების მოქმედების ვადის განმავლობაში ასევე ხელშეკრულების მოქმედების ვადის გასვლის შემდგომ. მხარეები მიიღებენ ყველა აუცილებელ ზომას იმისათვის, რომ არ დაუშვან მესამე პირებთან მიღებული ინფორმაციის გახმაურება.

16.4. ხელშეკრულება შედგენილია ქართულ ენაზე ოთხი თანაბარი იურიდიული ძალის მქონე ეგზემპლარად, ამასთან სამი ეგზემპლარი რჩება შემსყიდველთან ხოლო ერთი მიმწოდებელთან.

17. ხელშეკრულების მოქმედების ვადა

17.1. ხელშეკრულება ძალაში შედის მისი ხელმოწერის დღიდან და მოქმედებს 2021 წლის 31 დეკემბრის ჩათვლით.

შემსყიდველი:

სსიპ „საგანმანათლებლო და სამეცნიერო ინფრასტრუქტურის განვითარების სააგენტო“, მისამართი: ქ. თბილისი, ალექსიძის N1, შენობა-ნაგებობა N1, მე-2 სართული, ს/კ 202294980; სახელმწიფო ხაზინა, ა/ა GE24NB0330100200165022, კოდი: TRESGE22

დირექტორის პირველი მოადგილე გიორგი შალუტაშვილი

(ხელმოწერა)

მიმწოდებელი:

შპს „ოთ-მა ფურნიტურე“, ს/კ 422738201; მისამართი: ქ. თბილისი, ლორთქიფანიძის ქ. N106; მიმღები ბანკი: სს თიბისი ბანკი, კოდი: TBCBGE22; ანგარიშის ნომერი: GE46TB7999736080100012

დირექტორი იაგორ ნერგაძე

(ხელმოწერა)

სსიპ-საგანმანათლებლო და სამეცნიერო
ინფრასტრუქტურის განვითარების სააგენტო
დირექტორის პირველი მოადგილე
შალუტაშვილი გიორგი

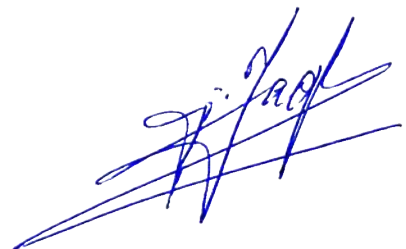

ნაწილი I

ნახაზი N1

მაგიდა ერთი ტუმბოთი - 1200 X 600 X 750

მაგიდა უნდა დამზადდეს 18მმ-იანი ლამინირებული დ.ს.პ-სგან, ესკიზის შესაბამისად.

საერთო ზომები:

- სიგრძე: 1 200 მმ
- სიგანე: 600 მმ
- სიმაღლე: 750 მმ
- მაგიდის ქვედა ფასადის ზურგი/მაგიდის შუბლი/მაგიდის ქვედა გამყოფი ტიხარი: 350მმ

მაგიდის ზედაპირის გასქელება: 36 მმ-იანი

მაგიდის ზედაპირის გასქელების სიგანე: არანაკლებ 3სმ

მაგიდის ზედაპირის წიბო: 2მმ-იანი პლასტიკით დაფარული

იატაკის საფარის დაზიანების თავიდან ასაცილებლად, მაგიდის ფეხებს უნდა გააჩნდეთ დამცავი სამაგრები, ე.წ. „ფეხის ქოშები“

ტუმბო - 400 X 450 X 600

ტუმბო უნდა დამზადდეს 18 მმ. ლამინირებული დ.ს.პ-სგან, ესკიზის შესაბამისად.

საერთო ზომები:

- სიგრძე: 400 მმ
- სიმაღლე: 600 მმ
- სიგანე: 450 მმ
- ტუმბოს ბაზა (ფეხის სიგრძე) - 8 სმ

ტუმბოს ფასადის წიბო: 1 მმ-იანი პლასტიკით დაფარული

სახელური: ლითონის, არანაკლებ 96მმ სიგრძისა

უჯრები: სამი თანაბარი ზომის უჯრა, რომელიც უნდა მოძრაობდეს მაღალხარისხიან ტელესკოპურ სალასკებზე

უჯრის ძირი: არანაკლებ 3მმ-იანი ლამინირებული დ.ვ.პ

მექანიზმი (სალასკა): სიგრძე - არანაკლებ 40სმ, გაშლილ მდგომარეობაში - არანაკლებ 80სმ; სიმაღლე - არანაკლებ 4სმ;

სიგანე - არანაკლებ 1სმ; მეტალის სისქე - არანაკლებ 1მმ; არანაკლებ სამ პოზიციაზე შლადი.

იატაკის საფარის დაზიანების თავიდან ასაცილებლად, ტუმბოს ფეხებს უნდა გააჩნდეთ დამცავი სამაგრები, ე.წ.

„ფეხის ქოშები“

ფერი - ღია ხის ფერი

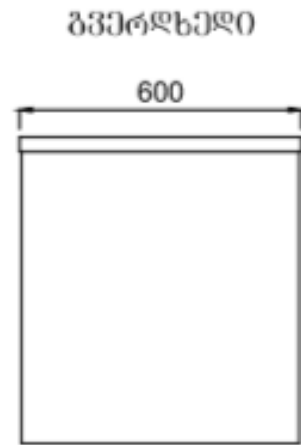
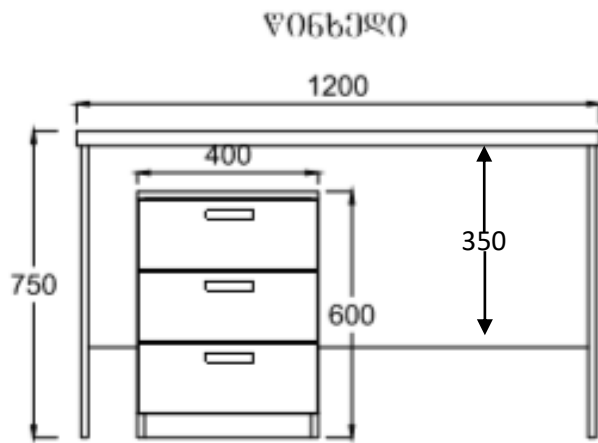

ნახაზი N2

მსწავლებლის მაგიდა 1200 X 600 X 750

მაგიდა უნდა დამზადდეს 18მმ-იანი ლამინირებული დ.ს.კ-სგან, ესკიზის შესაბამისად.

საერთო ზომები:

- სიგრძე: 1 200 მმ
- სიგანე: 600 მმ
- სიმაღლე: 750 მმ
- მაგიდის ქვედა ფასადის ზურგი/მაგიდის შუბლი/მაგიდის ქვედა გამყოფი ტიხარი: 500მმ

მაგიდის ზედაპირის გასქელება: 36 მმ-იანი

მაგიდის ზედაპირის გასქელების სიგანე: არანაკლებ 3სმ

მაგიდის ზედაპირის წიბო: 2მმ-იანი პლასტიკით დაფარული

იატაკის საფარის დაზიანების თავიდან ასაცილებლად, მაგიდის ფეხებს უნდა გააჩნდეთ დამცავი სამაგრები, ე.წ. „ფეხის ქოშები“

ფერი - ღია ხის ფერი

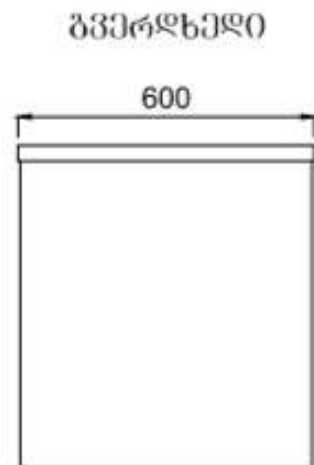
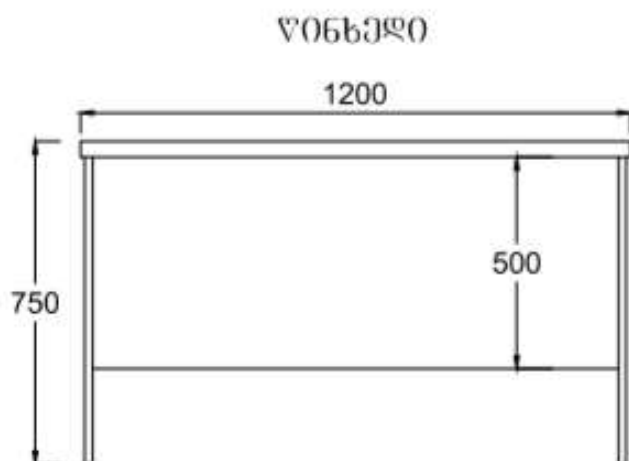

ნახაზი N3

შეხვედრების მაგიდა 1200 X 600 X 750

მაგიდა უნდა დამზადდეს 18მმ-იანი ლამინირებული დ.ს.პ-სგან, ესკიზის შესაბამისად.

საერთო ზომები:

- სიგრძე: 1 200 მმ
- სიგანე: 600 მმ
- სიმაღლე: 750 მმ
- მაგიდის ქვედა ფასადის ზურგი/მაგიდის შუბლი/მაგიდის ქვედა გამყოფი ტიხარი: 350მმ

მაგიდის ზედაპირის გასქელება: 36 მმ-იანი

მაგიდის ზედაპირის გასქელების სიგანე: არანაკლებ 3სმ

მაგიდის ზედაპირის წიბო: 2მმ-იანი პლასტიკით დაფარული

მაგიდის გამყოფი ტიხარი უნდა მდებარეობდეს მაგიდის ცენტრში და ქვედა სივრცეს უნდა ყოფდეს ორ თანაბარ ნაწილად

იატაკის საფარის დაზიანების თავიდან ასაცილებლად, მაგიდის ფეხებს უნდა გააჩნდეთ დამცავი სამაგრები, ე.წ. „ფეხის ქოშები“

ფერი - ღია ხის ფერი

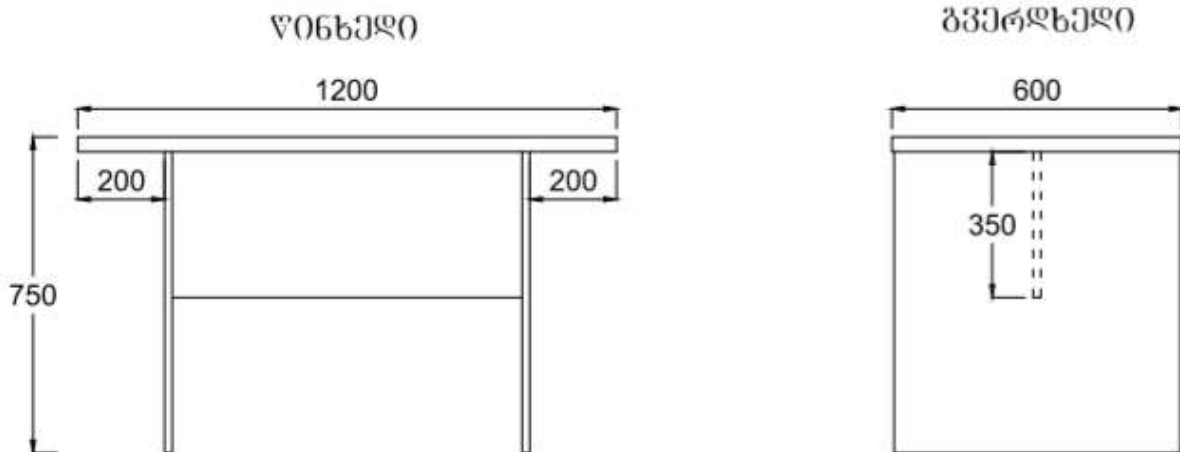

ნახაზი N4

კომპიუტერის მაგიდა 1200 X 600 X 750

მაგიდა უნდა დამზადდეს 18მმ-იანი ლამინირებული დ.ს.პ-სგან, ესკიზის შესაბამისად.

საერთო ზომები:

- სიგრძე: 1 200 მმ
- სიგანე: 600 მმ
- სიმაღლე: 750 მმ
- მაგიდის ქვედა ფასადის ზურგი/მაგიდის შუბლი/მაგიდის ქვედა გამყოფი ტიხარი: 350მმ
- პროცესორის სათავსოს ბაზა (ფეხის სიგრძე): 8 სმ

მაგიდის ზედაპირის გასქელება: 36 მმ-იანი

მაგიდის ზედაპირის გასქელების სიგანე: არანაკლებ 3სმ

მაგიდის ზედაპირის წიბო: 2მმ-იანი პლასტიკით დაფარული

იატაკის საფარის დაზიანების თავიდან ასაცილებლად, მაგიდის ფეხებს უნდა გააჩნდეთ დამცავი სამაგრები, ე.წ.

„ფეხის ქოშები“

მაგიდას უნდა გააჩნდეს:

- სათავსო პროცესორისათვის ესკიზის შესაბამისი;
- მოძრავი თარო კლავიატურისთვის (მცოცავ/გორგოლაჭიან სალასკებზე);
- დამატებითი ღია თარო (პროცესორის სათავსოს ზემოთ);

ფერი - ღია ხის ფერი

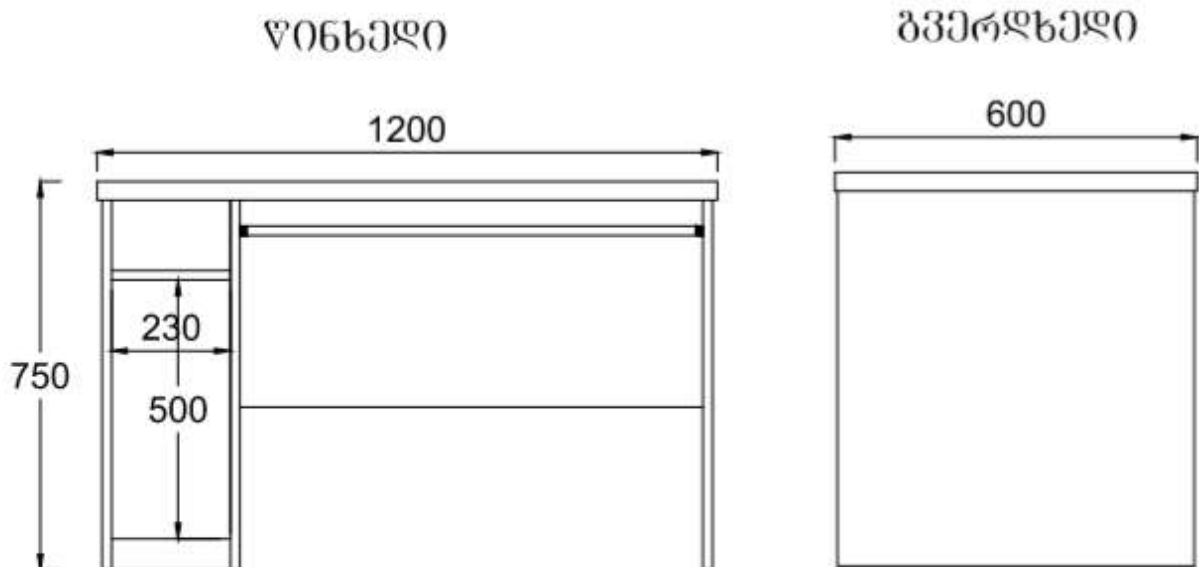

ნახაზი N5

კომპიუტერის მაგიდა 800 X 600 X 750

მაგიდა უნდა დამზადდეს 18მმ-იანი ლამინირებული დ.ს.პ-სგან, ესკიზის შესაბამისად.

საერთო ზომები:

- სიგრძე: 800 მმ
- სიგანე: 600 მმ
- სიმაღლე: 750 მმ
- მაგიდის ქვედა ფასადის ზურგი/მაგიდის შუბლი/მაგიდის ქვედა გამყოფი ტიხარი: 350მმ

მაგიდის ზედაპირის გასქელება: 36 მმ-იანი

მაგიდის ზედაპირის გასქელების სიგანე: არანაკლებ 3სმ

მაგიდის ზედაპირის წიბო: 2მმ-იანი პლასტიკით დაფარული

იატაკის საფარის დაზიანების თავიდან ასაცილებლად, მაგიდის ფეხებს უნდა გააჩნდეთ დამცავი სამაგრები, ე.წ. „ფეხის ქოშები“

მაგიდას უნდა გააჩნდეს - მოძრავი თარო კლავიატურისთვის (მცოცავ/გორგოლაჭიან სალასკებზე).

ფერი - ღია ხის ფერი

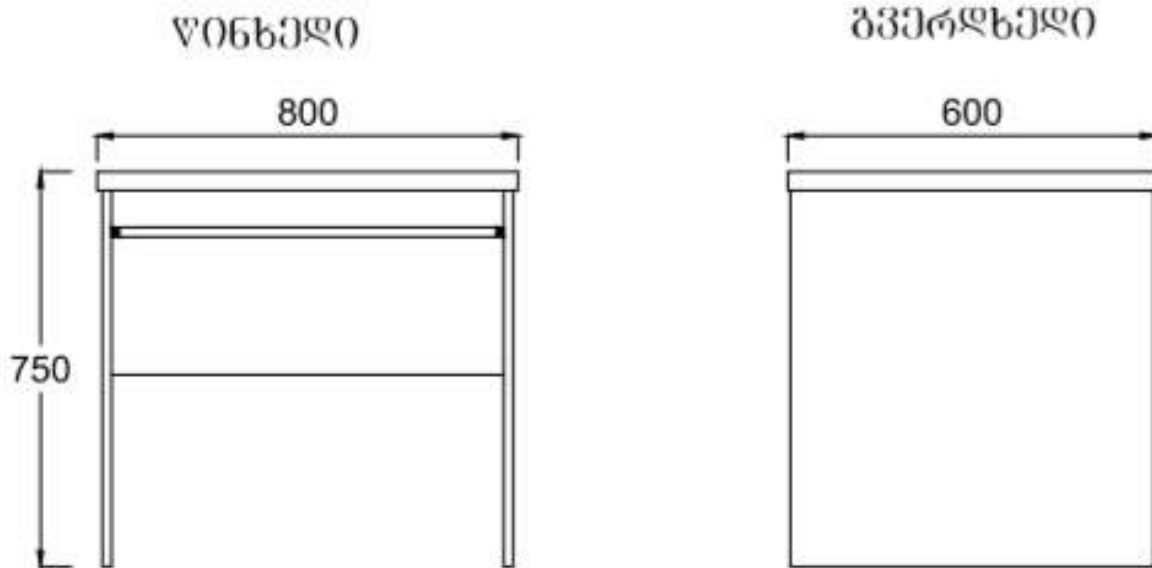

ნახაზი N6

სამუშაო მაგიდა მისადგმელით 1400 X 720 X 750

მაგიდა უნდა დამზადდეს 18მმ-იანი ლამინირებული დ.ს.პ-სგან, ესკიზის შესაბამისად.

საერთო ზომები:

- სიგრძე: 1 400 მმ
- სიგანე: 720 მმ
- სიმაღლე: 750 მმ
- მაგიდის ქვედა ფასადის ზურგი/მაგიდის შუბლი/მაგიდის ქვედა გამყოფი ტიხარი: 350მმ

მაგიდის ზედაპირის გასქელება: 36 მმ-იანი

მაგიდის ზედაპირის გასქელების სიგანე: არანაკლებ 3სმ

მაგიდის ზედაპირის წიბო: 2მმ-იანი პლასტიკით დაფარული

იატაკის საფარის დაზიანების თავიდან ასაცილებლად, მაგიდის ფეხებს უნდა გააჩნდეთ დამცავი სამაგრები, ე.წ. „ფეხის ქოშები“

ტუმბო - 400 X 450 X 600

ტუმბო უნდა დამზადდეს 18 მმ. ლამინირებული დ.ს.პ-სგან, ესკიზის შესაბამისად.

საერთო ზომები:

- სიგრძე: 400 მმ
- სიმაღლე: 600 მმ
- სიგანე: 450 მმ
- ტუმბოს ბაზა (ფეხის სიგრძე) - 8 სმ

ტუმბოს ფასადის წიბო: 1 მმ-იანი პლასტიკით დაფარული

სახელური: ლითონის, არანაკლებ 96მმ სიგრძისა

უჯრები: სამი თანაბარი ზომის უჯრა, რომელიც უნდა მოძრაობდეს მაღალხარისხიან ტელესკოპურ სალასკებზე

უჯრის ძირი: არანაკლებ 3მმ-იანი ლამინირებული დ.ვ.პ

მექანიზმი (სალასკა): სიგრძე - არანაკლებ 40სმ, გაშლილ მდგომარეობაში - არანაკლებ 80სმ; სიმაღლე - არანაკლებ 4სმ;

სიგანე - არანაკლებ 1სმ; მეტალის სისქე - არანაკლებ 1მმ; არანაკლებ სამ პოზიციაზე შლადი.

იატაკის საფარის დაზიანების თავიდან ასაცილებლად, ტუმბოს ფეხებს უნდა გააჩნდეთ დამცავი სამაგრები, ე.წ.

„ფეხის ქოშები“

მისადგმელი - 1100 X 600 X 750

მაგიდა უნდა დამზადდეს არანაკლებ 18მმ-იანი ლამინირებული დ.ს.პ-სგან, ესკიზის შესაბამისად.

საერთო ზომები:

- სიგრძე: 1 100 მმ
- სიგანე: 600 მმ
- სიმაღლე: 750 მმ
- მაგიდის ქვედა ფასადის ზურგი/მაგიდის შუბლი/მაგიდის ქვედა გამყოფი ტიხარი: 350მმ

მაგიდის ზედაპირის გასქელება: 36 მმ-იანი

მაგიდის ზედაპირის გასქელების სიგანე: არანაკლებ 3სმ

მაგიდის ზედაპირის წიბო: 2მმ-იანი პლასტიკით დაფარული

იატაკის საფარის დაზიანების თავიდან ასაცილებლად, მაგიდის ფეხებს უნდა გააჩნდეთ დამცავი სამაგრები, ე.წ.

„ფეხის ქოშები“

ფერი - ღია ხის ფერი

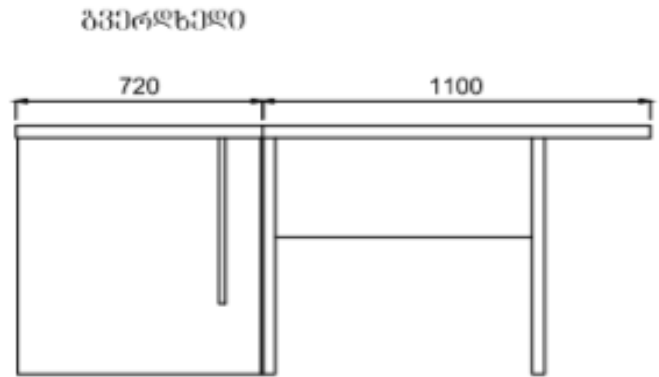
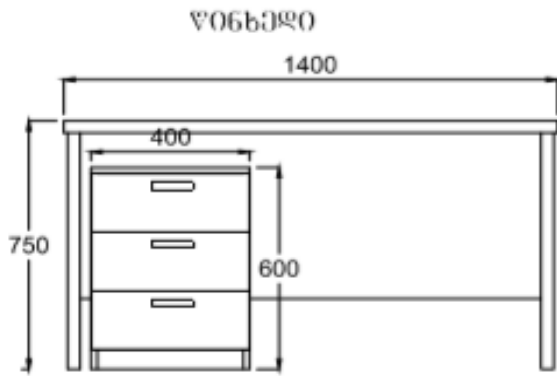

ზედახედი

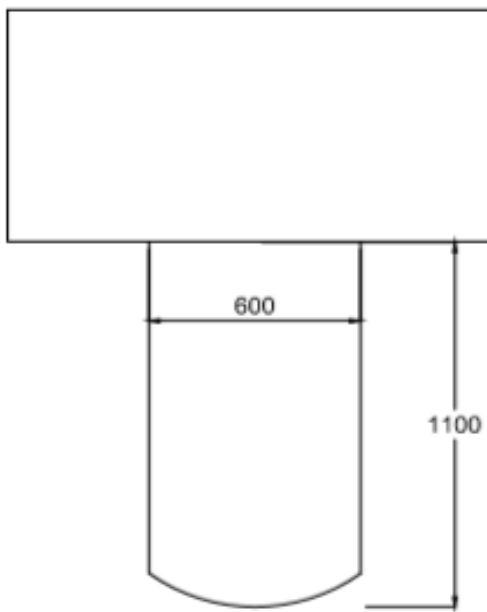

ნახაზი N7

სამედიცინო ინსტრუმენტების მაგიდა 800 X 600 X 800

მაგიდა უნდა დამზადდეს 18მმ-იანი ლამინირებული დ.ს.პ-სგან, ესკიზის შესაბამისად.

საერთო ზომები:

- სიგრძე: 800 მმ
- სიგანე: 600 მმ
- სიმაღლე: 800 მმ
- მაგიდის ქვედა ფასადის ზურგი/მაგიდის შუბლი/მაგიდის ქვედა გამყოფი ტიხარი: 350მმ

მაგიდის ზედაპირის გასქელება: 36 მმ-იანი

მაგიდის ზედაპირის გასქელების სიგანე: არანაკლებ 3სმ

მაგიდის ზედაპირის წიბო: 2მმ-იანი პლასტიკით დაფარული

იატაკის საფარის დაზიანების თავიდან ასაცილებლად, მაგიდის ფეხებს უნდა გააჩნდეთ დამცავი სამაგრები, ე.წ. „ფეხის ქოშები“

ფერი - ღია ხის ფერი

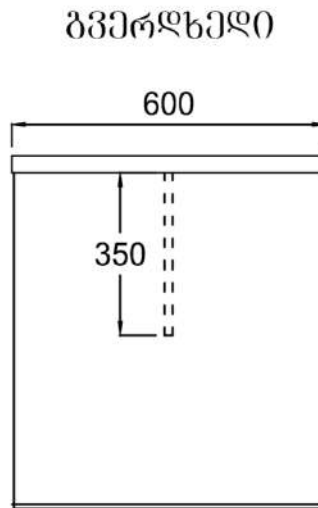
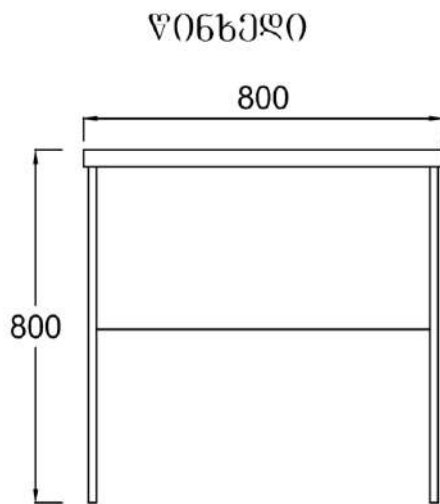

ნახაზი N8

ტექნიკური საშუალებების ტუმბო - 450 X 600 X 750 (გორგოლაჭებითა და საკეტით)

ტუმბო უნდა დამზადდეს 18 მმ ლამინირებული დ.ს.პ - სგან, ესკიზის შესაბამისად.

საერთო ზომები:

- სიგრძე: 450 მმ
- სიგანე: 600 მმ
- სიმაღლე: 750 მმ
- ტუმბოს გორგოლაჭის სიმაღლე - არანაკლებ 5 სმ

ტუმბოს ფასადის წიბო: 1 მმ-იანი პლასტიკით დაფარული;

ტუმბოს უნდა გააჩნდეს 1 (ერთი) ღია თარო და 1 (ერთი) სათავსო მეტალის სახელურით და საკეტით.

სახელური: ლითონის, არანაკლებ 96მმ სიგრძისა;

ფერი - ღია ხის ფერი

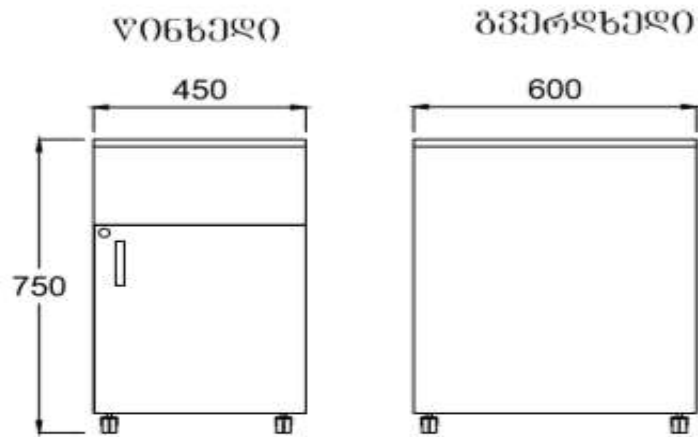

ნახაზი N9

მაგიდის ტუმბო - 900 X 400 X 500

ტუმბო უნდა დამზადდეს 18 მმ. ლამინირებული დ.ს.პ - სგან, ესკიზის შესაბამისად.

საერთო ზომები:

- სიგრძე: 900 მმ
- სიგანე - 400 მმ
- სიმაღლე - 500 მმ
- ტუმბოს ბაზა (ფეხის სიგრძე) - 8 სმ

ტუმბოს ფასადის წიბო: 1 მმ-იანი პლასტიკით დაფარული;

სახელური: ლითონის, არანაკლებ 96მმ სიგრძისა;

იატაკის საფარის დაზიანების თავიდან ასაცილებლად, ტუმბოს ფეხებს უნდა გააჩნდეთ დამცავი სამაგრები, ე.წ. „ფეხის ქოშები“

ფერი - ღია ხის ფერი

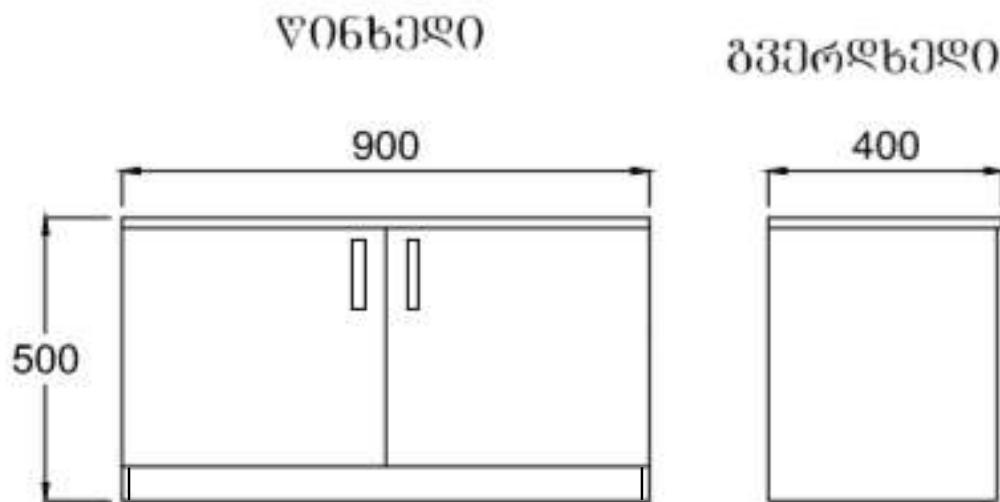

ნახაზი N10

სადემონსტრაციო სასწავლო მაგიდა 900 X 500 X 750

მაგიდა უნდა დამზადდეს არანაკლებ 18მმ-იანი ლამინირებული დ.ს.პ-სგან, ესკიზის შესაბამისად.

საერთო ზომები:

- სიგრძე: 900 მმ
- სიგანე: 500 მმ
- სიმაღლე: 750 მმ
- მაგიდის ქვედა ფასადის ზურგი/მაგიდის შუბლი/მაგიდის ქვედა გამყოფი ტიხარი: 350მმ

მაგიდის ზედაპირის გასქელება: 36 მმ-იანი

მაგიდის ზედაპირის გასქელების სიგანე: არანაკლებ 3სმ

მაგიდის ზედაპირის წიბო: 2მმ-იანი პლასტიკით დაფარული

იატაკის საფარის დაზიანების თავიდან ასაცილებლად, მაგიდის ფეხებს უნდა გააჩნდეთ დამცავი სამაგრები, ე.წ. „ფეხის ქოშები“

ფერი - ღია ხის ფერი

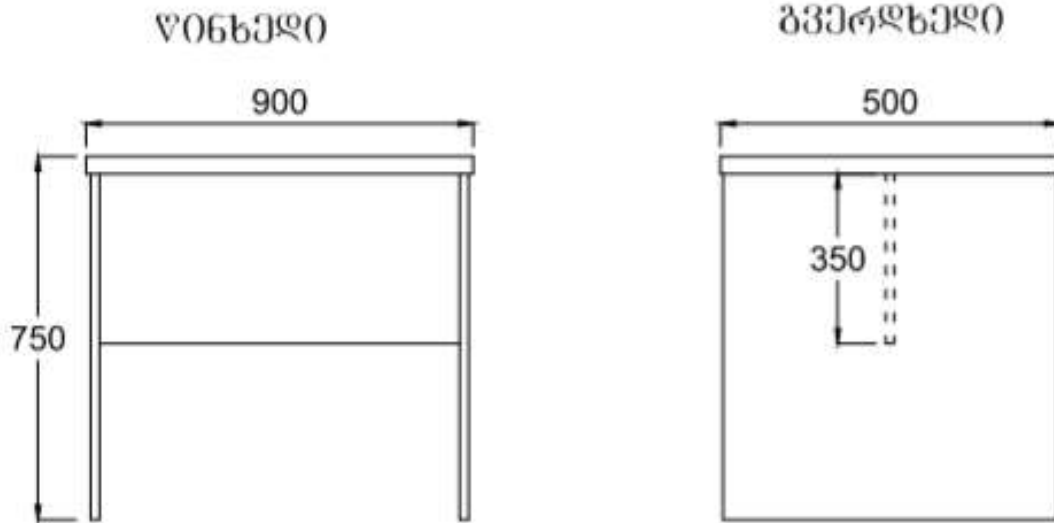

ნახაზი N11

წიგნების გასაცემი მაგიდა 1400X 650X1060

მაგიდა უნდა დამზადდეს 18მმ-იანი ლამინირებული დ.ს.პ-სგან, ესკიზის შესაბამისად.

საერთო ზომები:

- სიგრძე: 1 400 მმ
- სიგანე: 650 მმ
- სიმაღლე: 1060 მმ
- მაგიდის უკანა ფასადის ზურგის საერთო სიგრძე: 800მმ (300 მმ ჩათვლით)

მაგიდის ზედაპირის გასქელება: 36 მმ-იანი

მაგიდის ზედაპირის გასქელების სიგანე: არანაკლებ 3სმ

მაგიდის ზედაპირის წიბო: 2მმ-იანი პლასტიკით დაფარული

იატაკის საფარის დაზიანების თავიდან ასაცილებლად, მაგიდის ფეხებს უნდა გააჩნდეთ დამცავი სამაგრები, ე.წ. „ფეხის ქოშები“

ტუმბო 400 X450 X600

ტუმბო უნდა დამზადდეს 18 მმ. ლამინირებული დ.ს.პ-სგან, ესკიზის შესაბამისად.

საერთო ზომები:

- სიგრძე: 400 მმ
- სიმაღლე: 600 მმ
- სიგანე: 450 მმ
- ტუმბოს ბაზა (ფეხის სიგრძე) - 8 სმ

ტუმბოს ფასადის წიბო: 1 მმ-იანი პლასტიკით დაფარული

სახელური: ლითონის, არანაკლებ 96მმ სიგრძისა

უჯრები: სამი თანაბარი ზომის უჯრა, რომელიც უნდა მოძრაობდეს მაღალხარისხიან ტელესკოპურ სალასკებზე

უჯრის ძირი: არანაკლებ 3მმ-იანი ლამინირებული დ.ვ.პ

მექანიზმი (სალასკა): სიგრძე - არანაკლებ 40სმ, გაშლილ მდგომარეობაში - არანაკლებ 80სმ; სიმაღლე - არანაკლებ 4სმ;

სიგანე - არანაკლებ 1სმ; მეტალის სისქე - არანაკლებ 1მმ; არანაკლებ სამ პოზიციაზე შლადი.

იატაკის საფარის დაზიანების თავიდან ასაცილებლად, ტუმბოს ფეხებს უნდა გააჩნდეთ დამცავი სამაგრები, ე.წ.

„ფეხის ქოშები“

ფერი - ღია ხის ფერი.

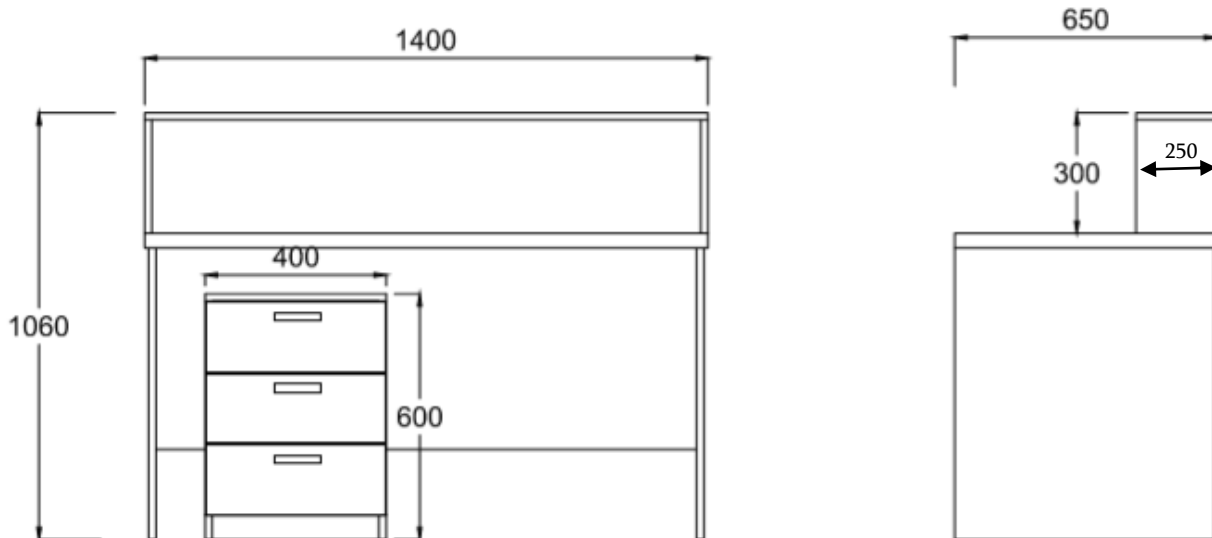

ნახაზი N12

ნახევრად ღია კარადა 1900 X 800 X 400

კარადა უნდა დამზადდეს 18 მმ. ლამინირებული დ.ს.პ - სგან, ესკიზის შესაბამისად.

საერთო ზომები:

- სიგრძე: 800 მმ
- სიმაღლე - 1 900 მმ
- სიგანე - 400 მმ
- კარადის ბაზა (ფეხის სიგრძე) - 8 სმ

კარადის ფასადის წიბო: 1 მმ-იანი პლასტიკით დაფარული;

კარადის ზურგი: არანაკლებ 3მმ ლამინირებული დ.ვ.პ;

სახელური: ლითონის, არანაკლებ 96მმ სიგრძისა;

იატაკის საფარის დაზიანების თავიდან ასაცილებლად, ტუმბოს ფეხებს უნდა გააჩნდეთ დამცავი სამაგრები, ე.წ.

„ფეხის ქოშები“;

3 (სამი) ღია და 2 (ორი) დახურული თაროთი. ყველა თარო უნდა იყოს ერთი და იმავე სიმაღლის.

ფერი-ღია ხის ფერი.

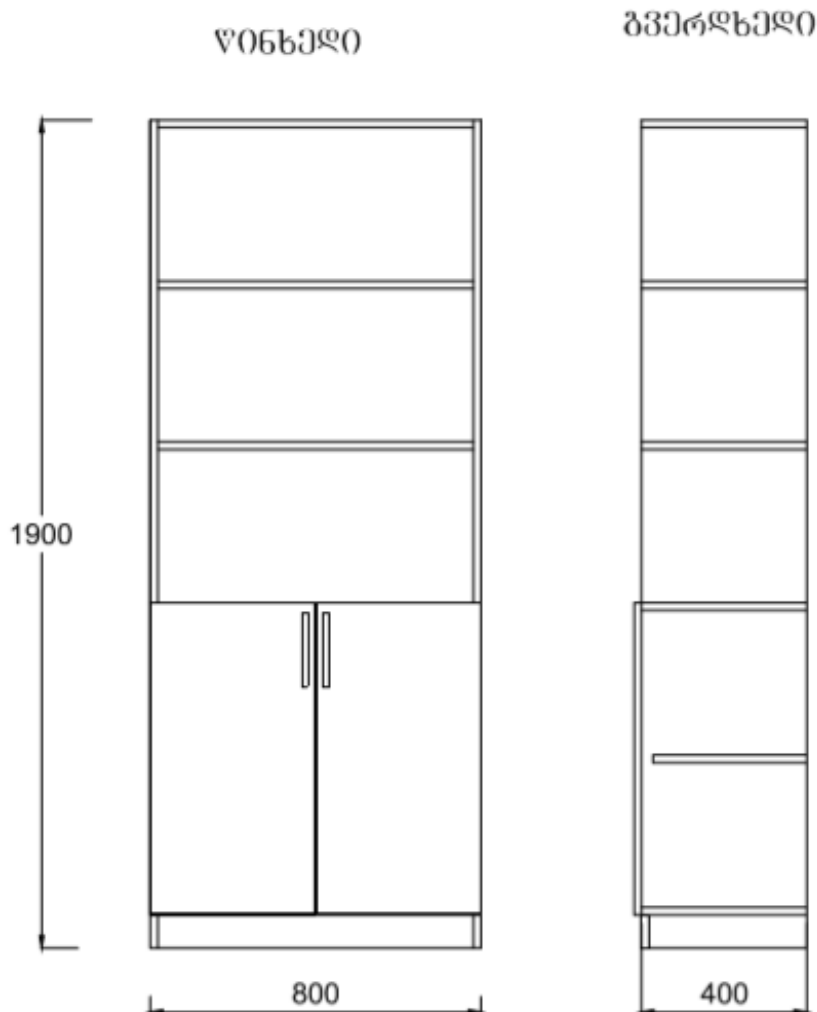

ნახაზი N13

კარადა ღია თაროებით 1900 X 800 X 400

კარადა უნდა დამზადდეს 18 მმ. ლამინირებული დ.ს.პ - სგან, ესკიზის შესაბამისად.

საერთო ზომები:

- სიგრძე: 800 მმ
- სიმაღლე - 1 900 მმ
- სიგანე - 400 მმ
- კარადის ბაზა (ფეხის სიგრძე) - 8 სმ

კარადის ფასადის წიბო: 1 მმ-იანი პლასტიკით დაფარული;

კარადის ზურგი: არანაკლებ 3მმ ლამინირებული დ.ვ.პ;

იატაკის საფარის დაზიანების თავიდან ასაცილებლად, ტუმბოს ფეხებს უნდა გააჩნდეთ დამცავი სამაგრები, ე.წ. „ფეხის ქოშები“ ;

5 (ხუთი) ღია თაროთი. ყველა თარო უნდა იყოს ერთი და იმავე სიმაღლის.

ფერი ღია ხის ფერი.

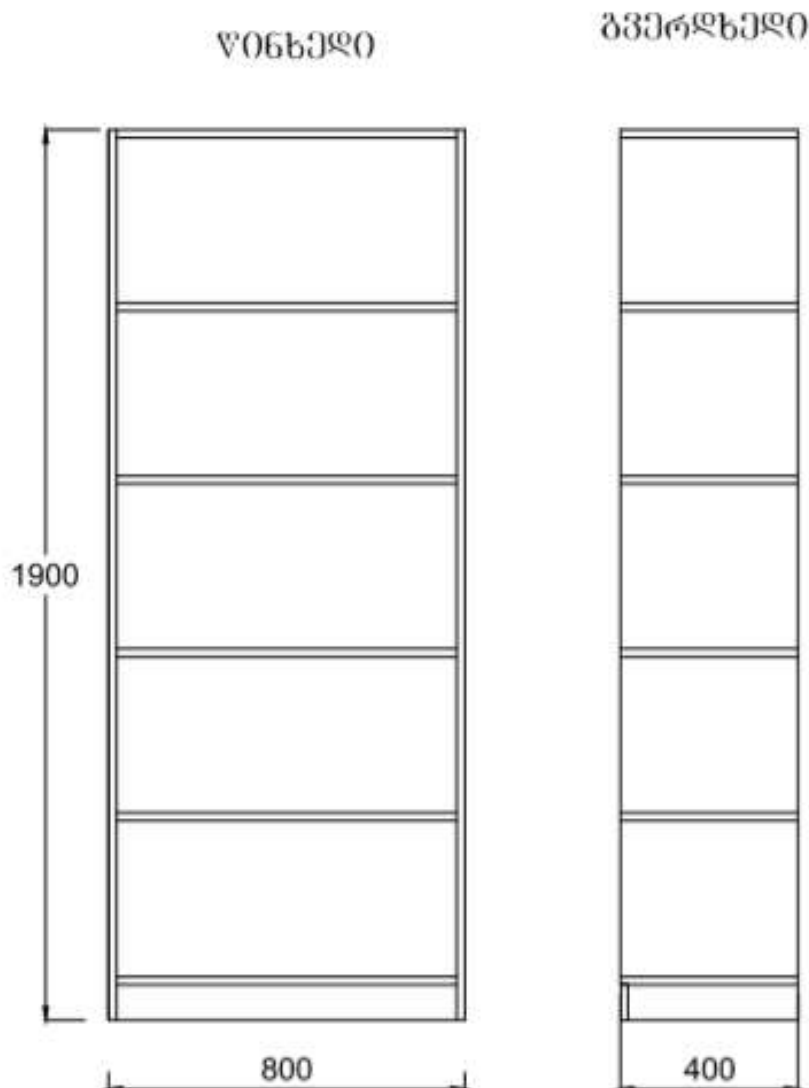

ნახაზი N14

სამედიცინო კარადა მინით 1900 X 800 X 500

კარადა უნდა დამზადდეს 18 მმ. ლამინირებული დ.ს.პ - სგან, ესკიზის შესაბამისად.

საერთო ზომები:

- სიგრძე: 800 მმ
- სიმაღლე - 1 900 მმ
- სიგანე - 500 მმ
- კარადის ბაზა (ფეხის სიგრძე) - 8 სმ

კარადის ფასადის წიბო: 1 მმ-იანი პლასტიკით დაფარული;

კარადის ზურგი: არანაკლებ 3მმ ლამინირებული დ.ვ.პ;

სახელები: ლითონის, არანაკლებ 96მმ სიგრძისა;

იატაკის საფარის დაზიანების თავიდან ასაცილებლად, ტუმბოს ფეხებს უნდა გააჩნდეთ დამცავი სამაგრები, ე.წ.

„ფეხის ქოშები“ ;

5 (ხუთი) დახურული თაროთი.

შუშა - გამჭვირვალე, ჩარჩოში ჩასმული, მეტალის სახელებით.

ფერი ღია ხის ფერი.

წინეხედი

გვერდხედი

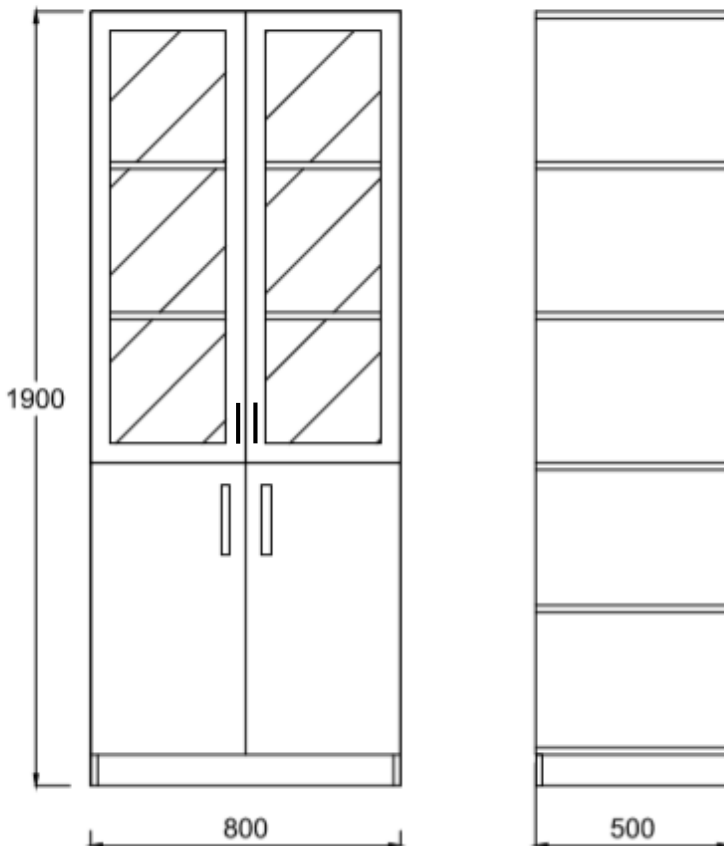

ნახაზი N15

კომბინირებული კარადა 450 X 600 X 750

კარადა უნდა დამზადდეს 18 მმ. ლამინირებული დ.ს.პ - სგან, ესკიზის შესაბამისად.

საერთო ზომები:

- სიგრძე: 1 200 მმ
- სიმაღლე - 1 900 მმ
- სიგანე - 500 მმ
- კარადის ბაზა (ფეხის სიგრძე) - 8 სმ

კარადის ფასადის წიბო: 1 მმ-იანი პლასტიკით დაფარული;

კარადის ზურგი: არანაკლებ 3მმ ლამინირებული დ.ვ.პ;

სახელური: ლითონის, არანაკლებ 96მმ სიგრძისა;

იატაკის საფარის დაზიანების თავიდან ასაცილებლად, ტუმბოს ფეხებს უნდა გააჩნდეთ დამცავი სამაგრები, ე.წ.

„ფეხის ქოშები“ ;

კარადა გაყოფილია ორ სექციად, 3 ღია და 2 დახურული თარო კარით. ტანსაცმლის სექციაში განთავსებულია ზედა თარო და ქრომირებული მეტალის მილით, მილტუჩით. ყველა თარო უნდა იყოს ერთი და იმავე სიმაღლის.

ფერი - ღია ხის ფერი

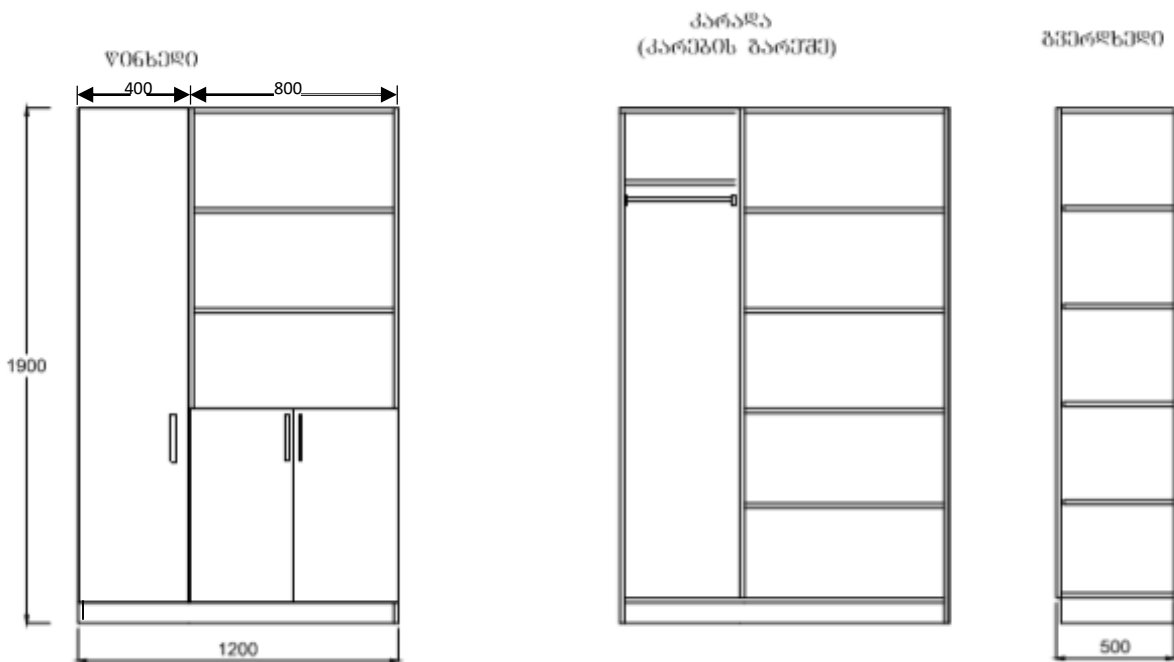

ნახაზი N16

ტუმბო-კარადა სპორტული ინვენტარისთვის 1300 X 1200 X 500

ტუმბო-კარადა უნდა დამზადდეს 18 მმ. ლამინირებული დ.ს.პ - სგან (ყველა მხრიდან), ესკიზის შესაბამისად. საერთო ზომები:

- სიგრძე: 1 200 მმ
- სიმაღლე - 1 300 მმ
- სიგანე - 500 მმ
- კარადის ბაზა (ფეხის სიგრძე) - 8 სმ

ტუმბო-კარადის ფასადის წიბო: 1 მმ-იანი პლასტიკით დაფარული;

იატაკის საფარის დაზიანების თავიდან ასაცილებლად, ტუმბოს ფეხებს უნდა გააჩნდეთ დამცავი სამაგრები, ე.წ. „ფეხის ქოშები“ ;

კარადა გაყოფილია სამ თანაბარ სექციად. ზედა სექცია გაყოფილია სამ ტოლ ნაწილად (სპორტული ინვენტარის მოსათავსებლად).

ფერი - ღია ხის ფერი

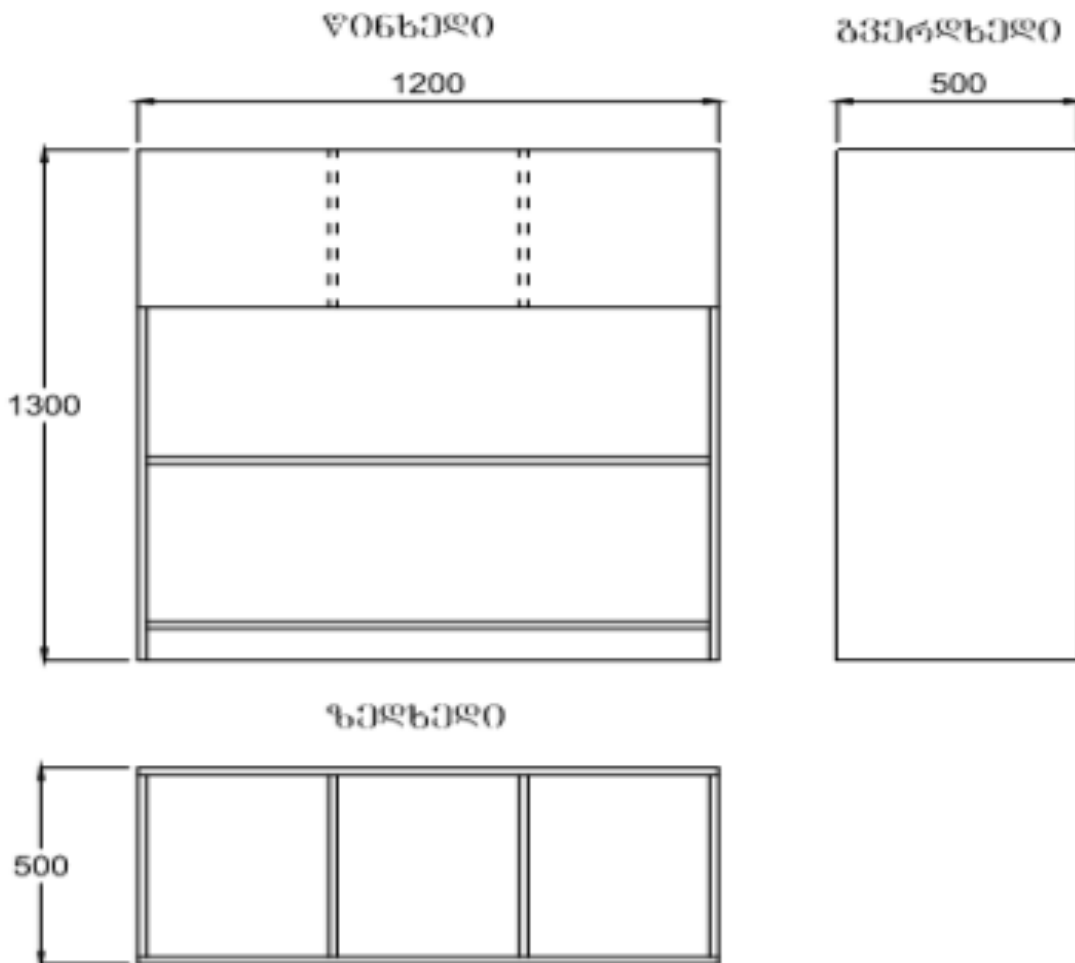

ნახაზი N17

კარტოტეკის კარადა 1300 X 900 X 500

კარტოტეკის კარადა უნდა დამზადდეს 18 მმ. ლამინირებული დ.ს.პ - სგან (ყველა მხრიდან), ესკიზის შესაბამისად. საერთო ზომები:

- სიგრძე: 900 მმ
- სიმაღლე: 1 300 მმ
- სიგანე: 500 მმ
- კარადის ქვედა ფასადის ზურგი: 350 მმ
- უჯრის სიმაღლე: 200 მმ
- უჯრის სიგრძე: 225 მმ

კარტოტეკის კარადის ფასადის წიბო: 1 მმ-იანი პლასტიკით დაფარული;

კარტოტეკის კარადის ფეხი: ორმაგი, 36 მმ-იანი;

სახელური: ლითონის, არანაკლებ 96მმ სიგრძისა;

იატაკის საფარის დაზიანების თავიდან ასაცილებლად, ტუმბოს ფეხებს უნდა გააჩნდეთ დამცავი სამაგრები, ე.წ. „ფეხის ქოშები“;

ფერი - ღია ხის ფერი

წინხედი

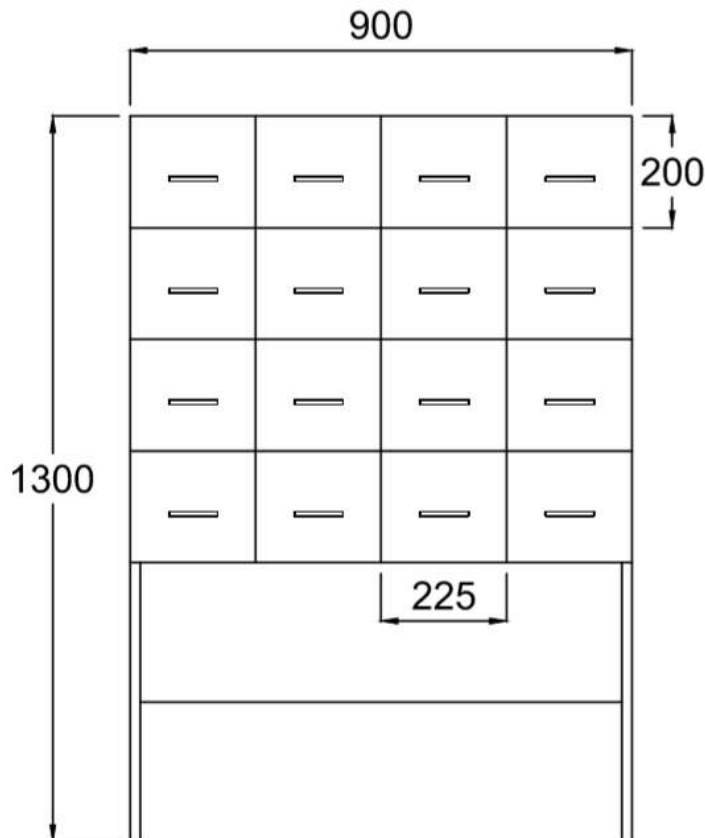

ბჰერღხედი



ნახაზი N18

გასახდელი კარადა საკეტი 1800 X 660 X 450

კარადა უნდა დამზადდეს 18 მმ. ლამინირებული დ.ს.პ - სგან, ესკიზის შესაბამისად.

საერთო ზომები:

- სიგრძე: 660 მმ
- სიმაღლე: 1 800 მმ
- სიგანე: 450 მმ
- კარადის ბაზა (ფეხის სიგრძე): 8 სმ

კარადის ფასადის წიბო: 1 მმ-იანი პლასტიკით დაფარული;

კარადის ზურგი: არანაკლებ 3მმ ლამინირებული დ.ვ.პ;

სახელური: ლითონის, არანაკლებ 96მმ სიგრძისა;

იატაკის საფარის დაზიანების თავიდან ასაცილებლად, ტუმბოს ფეხებს უნდა გააჩნდეთ დამცავი სამაგრები, ე.წ.

„ფეხის ქოშები“ ;

გასახდელი კარადა შედგება ზედა და ქვედა თაროებისგან, ტანსაცმლის საკიდისა (ორკაუჭიანი) და საკეტისაგან.

ფერი - ღია ხის ფერი

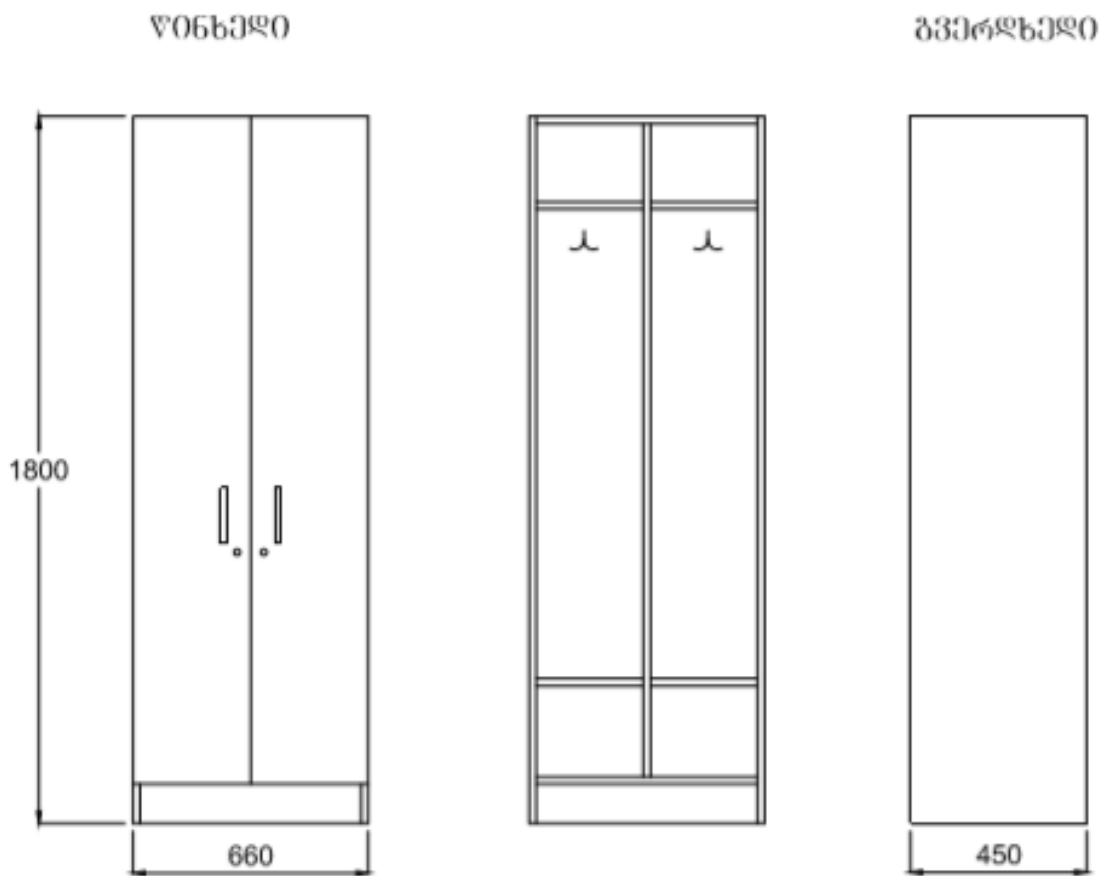

ნახაზი N19

დახურული კარადა საკეტით 1900 X 800 X 400

კარადა უნდა დამზადდეს 18 მმ. ლამინირებული დ.ს.პ - სგან, ესკიზის შესაბამისად.

საერთო ზომები:

- სიგრძე: 800 მმ
- სიმაღლე: 1 900 მმ
- სიგანე: 400 მმ
- კარადის ბაზა (ფეხის სიგრძე): 8 სმ

კარადის ფასადის წიბო: 1 მმ-იანი პლასტიკით დაფარული;

კარადის ზურგი: არანაკლებ 3მმ ლამინირებული დ.ვ.პ;

სახელური: ლითონის, არანაკლებ 9მმ სიგრძისა;

იატაკის საფარის დაზიანების თავიდან ასაცილებლად, ტუმბოს ფეხებს უნდა გააჩნდეთ დამცავი სამაგრები, ე.წ. „ფეხის ქოშები“ ;

დახურული კარადა შედგება 5 (ხუთი) შიდა სათავსოსგან, საკეტით. ყველა სათავსო უნდა იყოს ერთი და იმავე სიმაღლის.

ფერი - ღია ხის ფერი.

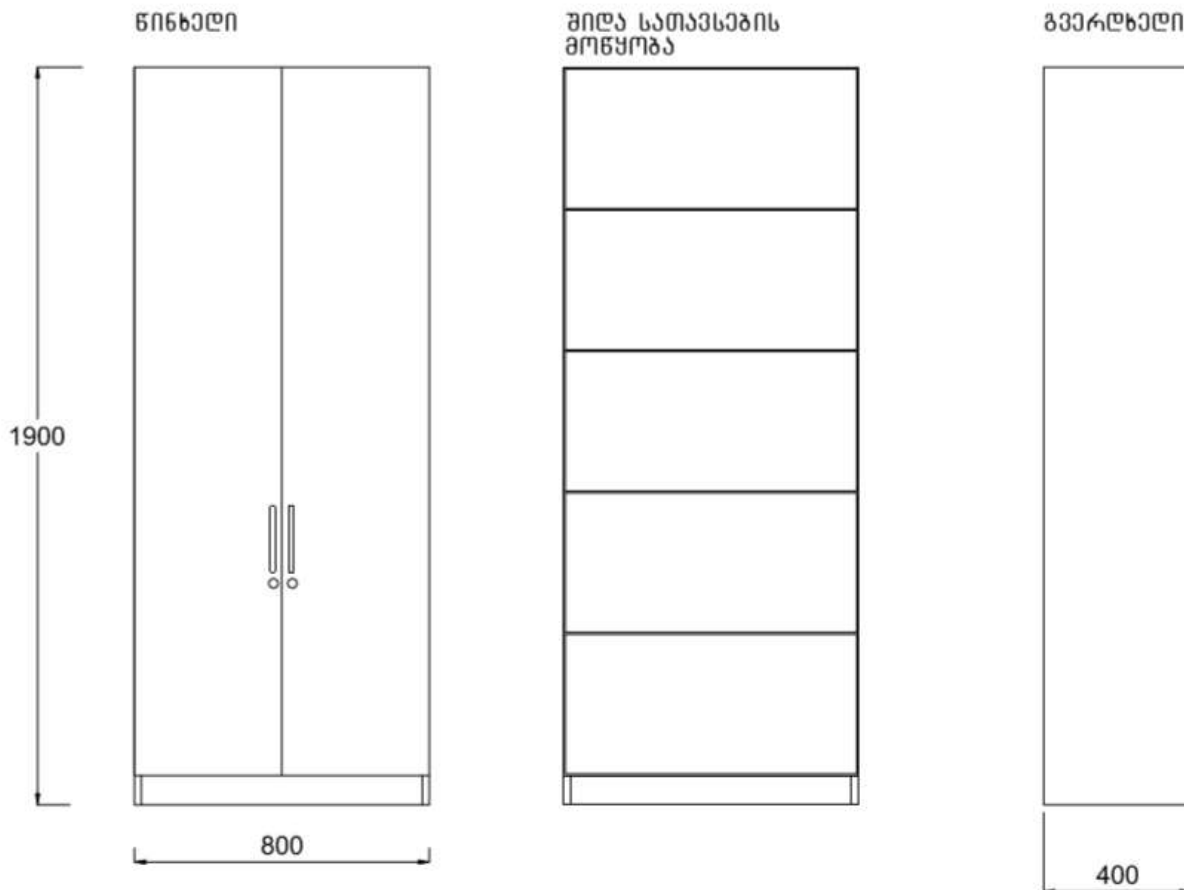

ნახაზი N20

ინდივიდუალური ჩასაკეტი კარადა 1700 X 700 X 500

კარადა უნდა დამზადდეს 18 მმ. ლამინირებული დ.ს.პ - სგან, ესკიზის შესაბამისად.
საერთო ზომები:

- სიგრძე: 700 მმ
- სიმაღლე: 1 700 მმ
- სიგანე: 500 მმ
- უჯრის სიმაღლე: 416 მმ
- უჯრის სიგრძე: 350 მმ
- კარადის ბაზა (ფეხის სიგრძე): 8 სმ

კარადის ფასადის წიბო: 1 მმ-იანი პლასტიკით დაფარული;

კარადის ზურგი: არანაკლებ 3მმ ლამინირებული დ.ვ.პ;

სახელური: ლითონის, არანაკლებ 96მმ სიგრძისა;

იატაკის საფარის დაზიანების თავიდან ასაცილებლად, ტუმბოს ფეხებს უნდა გააჩნდეთ დამცავი სამაგრები, ე.წ. „ფეხის ქოშები“ ;

თითოეული უჯრა ინდივიდუალური საკეტი.

ფერი - ღია ხის ფერი

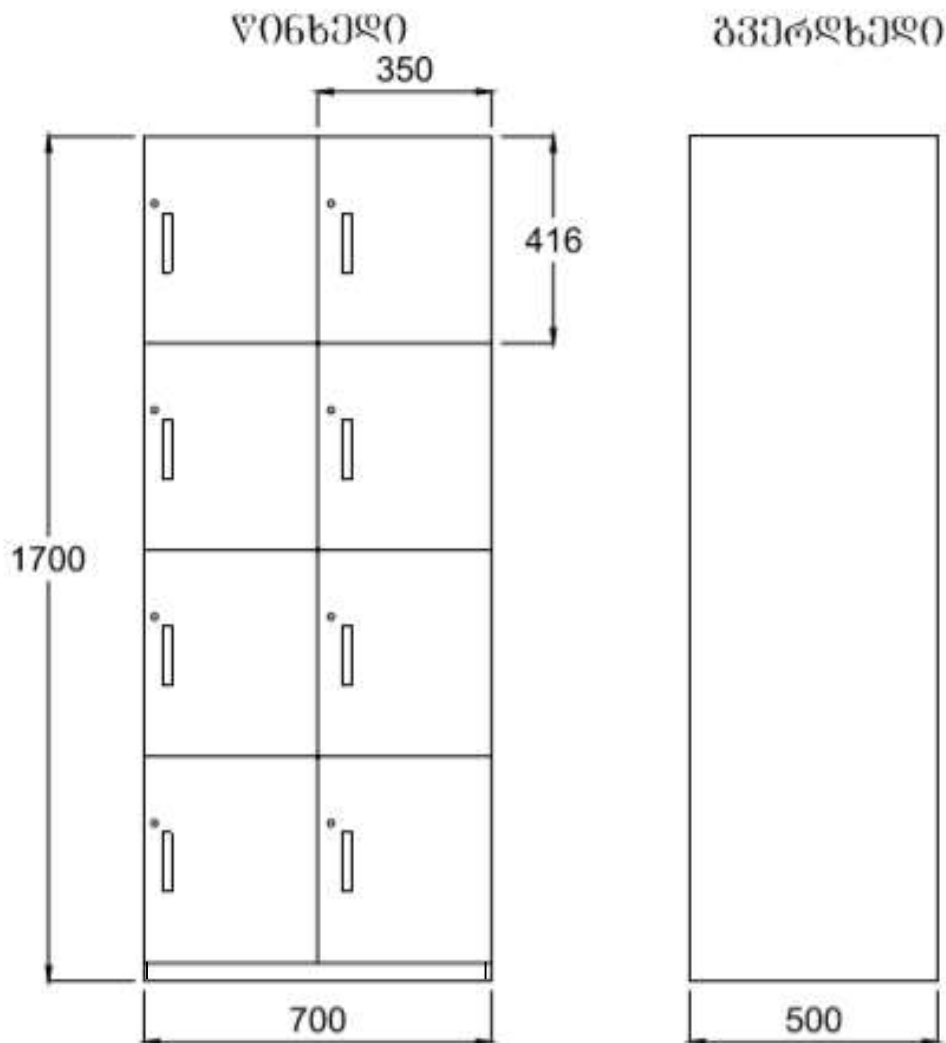

ნახაზი N21

საკიდი 1500 X 100 X 100

საკიდი უნდა დამზადდეს 18 მმ. ლამინირებული დ.ს.პ - სგან, ესკიზის შესაბამისად.

საკიდის ფასადის წიბო: 1 მმ-იანი პლასტიკით დაფარული;

თანაბრად დამორებული 11 ცალი, ორკუჭიანი, მეტალის საკიდი.

ფერი - ღია ხის ფერი

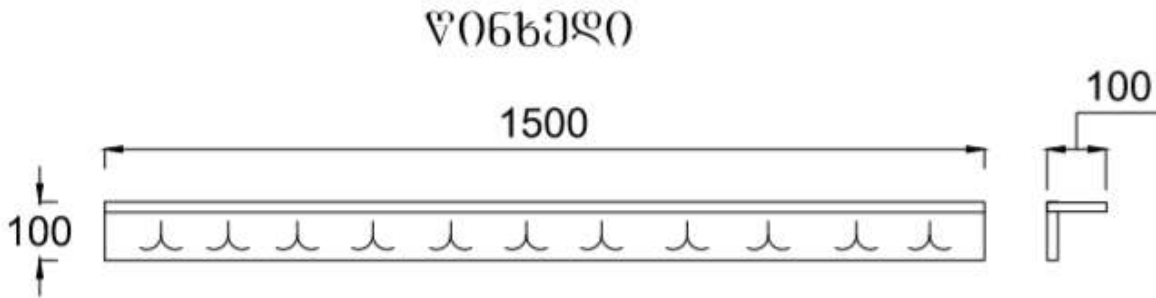

ნახაზი N24

დახურული კარადა საკეტით 2800 X 900 X 410

კარადა უნდა დამზადდეს 18 მმ. ლამინირებული დ.ს.პ - სგან, ესკიზის შესაბამისად.

საერთო ზომები:

- სიგრძე: 900 მმ
- სიმაღლე: 2 800 მმ
- სიგანე: 410 მმ
- უჯრის სიმაღლე: 900 მმ
- კარადის ბაზა (ფეხის სიგრძე): 8 სმ

კარადის ფასადის წიბო: 1 მმ-იანი პლასტიკით დაფარული;

კარადის ზურგი: არანაკლებ 3მმ ლამინირებული დ.ვ.პ;

სახელური: ლითონის, არანაკლებ 96მმ სიგრძისა;

იატაკის საფარის დაზიანების თავიდან ასაცილებლად, ტუმბოს ფეხებს უნდა გააჩნდეთ დამცავი სამაგრები, ე.წ.



„ფეხის ქოშები“;

დახურული კარადები შედგება 2 შიდა სათავსოსგან, საკეტზე.

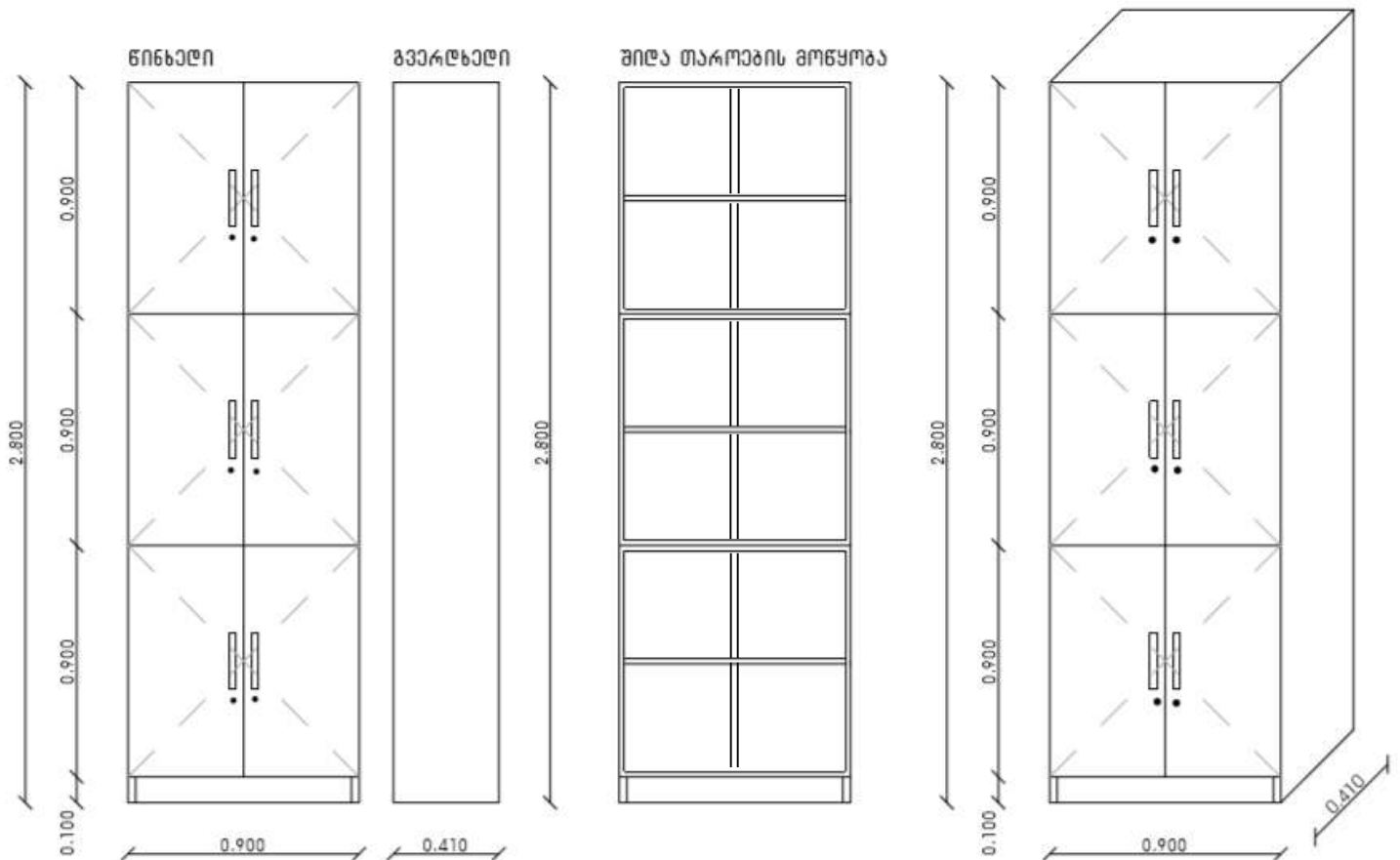
ფერი - ღია ხის ფერი



ნახაზი N22 (საკონფერენციო სკამი და სავარძელი)

N		დასახელება	აღწერა
		საკონფერენციო სკამი	<p>საკონფერენციო სკამი შავი ფერის: საზურგე და დასაჯდომი დაფარული ქსოვილის რბილი ზედაპირით, მეტალის კარკასი ოთხი ფეხით, სკამის ფეხებს უნდა ქონდეს პლასტმასის იატაკის დამცავი ძირები.</p> <p>სავარძლის სიმაღლე: არანაკლებ 84 სმ-ისა და არაუმეტეს 86 სმ-ისა. დასაჯდომის სიგანე: არანაკლებ 53 სმ-ისა და არაუმეტეს 56 სმ-ისა. დასაჯდომის სიღრმე: არანაკლებ 43სმ-ისა და არაუმეტეს 47 სმ-ისა ზურგის სიმაღლე: არანაკლებ 36 სმ-ისა და არაუმეტეს 39 სმ-ისა ზურგის სიგანე : არანაკლებ 47 სმ-ისა და არაუმეტეს 49 სმ-ისა.</p>
		საოფისე რბილი სკამი	<p>შავი სავარძელი ჰაერგამტარი პოლიესტერის ბადის ზედაპირით, ქრომირებული ვარსკვლავა ფეხით 5 გორგოლაჭით, შავი. მექანიზმი: სიმაღლის რეგულირება, სახელურები: პოლიპროპილენის ამორტიზატორის სიმაღლე არანაკლებ 8 სმ-ისა და არაუმეტეს 10 სმ -ისა დასაჯდომის სიმაღლე: არანაკლებ 44 სმ-ისა და არაუმეტეს -46 სმ -ისა საზურგის სიმაღლე: არანაკლებ 73 სმ -ისა და არაუმეტეს 76 სმ-ისა საზურგის სიგანე: არანაკლებ 47 სმ- ისა და არაუმეტეს 50 სმ-ისა საერთო სიმაღლე: არანაკლებ 110 სმ-ისა და არაუმეტეს 113 სმ-ისა ვარსკვლავა ფეხის დიამეტრი: არანაკლებ 64 სმ-ისა არაუმეტეს 70 სმ-ისა ვარსკვლავა ფეხის სიმაღლე: არანაკლებ 10 სმ-ისა არაუმეტეს 16 სმ -ისა დასაჯდომის სიგანე: არანაკლებ 47 სმ-ისა არაუმეტეს - 50 სმ. დასაჯდომის სიღრმე: არანაკლებ 43 სმ ისა არაუმეტეს 50 სმ -ისა დასაჯდომის სისქე: არანაკლებ 5 სმ-ისა</p>

სამზარეულოს მაგიდა

პლასტმასის, ოთხკუთხედი ფორმის, ფერი შემსყიდველთან შეთანხმებით. უნდა იყოს გამძლე, მდგრადი და ადვილად არ უნდა განიცდიდეს დეფორმაციას.

საერთო ზომები:

- სიგრძე: 70სმ +/- 5სმ
- სიგანე: 70სმ +/- 5სმ
- სიმაღლე: 73სმ +/- 5სმ

სამზარეულოს სკამი

პლასტმასის, საზურგით, ფერი შემსყიდველთან შეთანხმებით. უნდა იყოს გამძლე, მდგრადი და ადვილად არ უნდა განიცდიდეს დეფორმაციას.

საერთო ზომები:

- სიგრძე: 60სმ +/- 5სმ
- სიგანე: 60სმ +/- 5სმ
- სიმაღლე: 82სმ +/- 5სმ

სკოლის დასახელება	სამზარეულოს მაგიდა: პლასტმასი, ოთკუთხედი, ფერი ნებისმიერი; სიგრძე - 70სმ/ +/-5სმ; სიგანა 70სმ - +/-5სმ	სკამი - პლასტმასის, ფერი ნებისმიერი, საზურგით, პარამეტრები: 60სმ+/-5სმ 60სმ+/-5სმ
არაუგვიანეს 2021 წლის 1 სექტემბრისა	392	1522
ზარზმის საჯარო სკოლის სრული რეაბილიტაცია	5	20
მობის საჯარო სკოლის სრული რეაბილიტაცია	5	20
ოზურეთის მუნიციპალიტეტის სოფელ შრომის საჯარო სკოლა (ეკალიდის კორპუსი)	3	12
სოფელ გუთურის საჯარო სკოლა	5	20
წყალტუბოს მუნიციპალიტეტის სოფელ წყალტუბოს საჯარო სკოლა	5	20
ჭიათურის მუნიციპალიტეტის სოფელ მეჩხეთურის საჯარო სკოლა	3	12
სსიპ - ჭიათურის მუნიციპალიტეტის სოფელ რგანის საჯარო სკოლა	5	20
ანბეტის მუნიციპალიტეტის სოფელ ოსიაურის საჯარო სკოლა	3	12
სიღნაღის მუნიციპალიტეტის სოფ. ზოდნის საჯარო სკოლა	3	12
მცხეთის მუნიციპალიტეტის სოფელ ბიწმენდის საჯარო სკოლა	3	12
სოფელ ლაიაშის საჯარო სკოლა	3	12
სოფელ მაცხოვრისკარის საჯარო სკოლა	3	12
სოფელ დარჩელის №1 საჯარო სკოლა (შერწყმული დაწყებითი კორპუსი)	3	12
ჯგალის თემის საჯარო სკოლა (შერწყმული კანთის სკოლა)	3	12
ჩხოროწყუს მუნიციპალიტეტის ხაზუმეს თემის №3 საჯარო სკოლა	3	12
სოფელ ორლოვკის საჯარო სკოლა	3	12
სოფელ ენაეთის საჯარო სკოლა	3	12
გორის მუნიციპალიტეტის სოფელ პატარა მეჯვრისხევის საჯარო სკოლა	5	20
გორის მუნიციპალიტეტის სოფელ ოთარშენის საჯარო სკოლა (შერწყმული თეოდორშენის დაწყებითი სკოლა)	3	12
სოფელ კოდინწყაროს საჯარო სკოლა	3	12
სოფელ ქვემო ჯომის საჯარო სკოლა	5	20
სოფელ წინარების საჯარო სკოლა	3	12
სსიპ ამბროლაურის მუნიციპალიტეტის სოფელ ჭყვიშის საჯარო სკოლა	3	12
სსიპ თერჯოლის მუნიციპალიტეტის სოფელ ზედა სახანოს საჯარო სკოლა II კორპუსი	3	12
სსიპ თერჯოლის მუნიციპალიტეტის სოფელ ჩხარის №2 საჯარო სკოლა	3	12
ერკეთის საჯარო სკოლა	3	12
წალენჯიხის მუნიციპალიტეტის ნაკიფუს თემის №1 საჯარო სკოლა (ლეკას კორპუსი)	3	12
მარტვილის მუნიციპალიტეტის სოფელ წაჩხურის საჯარო სკოლა	3	12
სოფელ ჩუჩხის საჯარო სკოლა	3	12
სოფელ დუისის საჯარო სკოლა (შერწყმული წინუშნის საჯარო სკოლა)	3	12
სოფელ საკიბოს საჯარო სკოლა (მანაარის სასწავლო კორპუსი)	3	12
სოფელ ქვემო ბოლნისის №1 საჯარო სკოლა (ზვარეთის საბაზო)	3	12
სოფელ მუხროვანის საჯარო სკოლა	3	12
სოფელ ჯვარას საჯარო სკოლა	3	12
სოფელ სადარშენის საჯარო სკოლა	3	12
სოფელ კურტლიანის საჯარო სკოლის მშენებლობის თაობაზე	10	40
სოფელ ჯანდარის საჯარო სკოლა	10	40
სსიპ წალკის მუნიციპალიტეტის სოფელ იმერის საჯარო სკოლა	3	12
სოფელ ჰერეთისკარის საჯარო სკოლა	5	20
ხობის მუნიციპალიტეტის სოფელ ქვემო ქვალონის №1 საჯარო სკოლა	10	40
სოფელ ორგორის საჯარო სკოლა	3	12
სსიპ ახალციხის მუნიციპალიტეტის სოფელ ჭაჭარაქში საჯარო სკოლა	3	12
სოფელ კასუმლოს საჯარო სკოლა (ერთი კორპუსი)	10	40
სოფელ შულავერის N2 საჯარო სკოლა	10	40
მარნეულის მუნიციპალიტეტის სოფელ ხულდარის საჯარო სკოლა	5	20
ოზურეთის მუნიციპალიტეტის დაბა ნასაკირალის საჯარო სკოლა	12	48
სსიპ სოფელ გეგუთის N 1 საჯარო სკოლა (სკოლას ჩაუტარდა დემონტაჟი)	5	20
სოფელ არგეთის საჯარო სკოლა	5	20
მარნეულის მუნიციპალიტეტის სოფელ ცოფის საჯარო სკოლა	5	20
სსიპ ვახტანგ კვარაცხელიას სახელობის ქალაქ წალენჯიხის N4 საჯარო სკოლისთვის ახალი სასწავლო კორპუსის მშენებლობის შესახებ	5	20
სოფელ ბოლაჯურის საჯარო სკოლა	5	20
სამთაწყაროს სკოლის რეაბილიტაცია	5	20
კარდენახის სკოლის რეაბილიტაცია	10	40
კალაურის სკოლის რეაბილიტაცია	10	40
წინიგორის სკოლის რეაბილიტაცია	10	40
მკ. ანაგის სკოლის რეაბილიტაცია	5	20
ლეკას სკოლის რეაბილიტაცია	10	40
ლანჩხუთის N3 სკოლის რეაბილიტაცია	10	40
ჩოჩხათის სკოლის რეაბილიტაცია	5	20
მერის სკოლის რეაბილიტაცია	5	20
თხინჯალის სკოლის რეაბილიტაცია	10	40
ჯიხაშკარის სკოლის რეაბილიტაცია	5	20
ჩქვარელოს სკოლის რეაბილიტაცია	5	20
შედელოს სკოლის რეაბილიტაცია	5	20
ფოცხის სკოლის რეაბილიტაცია	5	20
დიდი ჭყონის სკოლის რეაბილიტაცია	5	20
მარტვილის N1 სკოლის რეაბილიტაცია	10	40
სალობინოს სკოლის რეაბილიტაცია	10	40
აზგერეთის სკოლის რეაბილიტაცია	5	20
ახალქალაქის N3 სკოლის რეაბილიტაცია	5	20
დილისკას სკოლის რეაბილიტაცია	10	40
ყაურის სკოლის რეაბილიტაცია	5	20
ქ. წინიწმინდის №1 სკოლის რეაბილიტაცია	5	20
ქ. დუშეთის №1 საჯარო სკოლის რეაბილიტაცია	12	48

არაუგვიანეს 2021 წლის 15 ნოემბრისა	258	1032
ტიკბულის №2 საჯარო სკოლა	5	20
მარნეულის მუნიციპალიტეტის სოფელ ჩანახჩის საჯარო სკოლა	3	12
სოფელ ჩხიკვას საჯარო სკოლა	3	12
სოფელ ქერეს საჯარო სკოლა	3	12
ზომლითის სკოლის რეაბილიტაცია	5	20
სამების სკოლის რეაბილიტაცია	5	20
ბოკისციხის სკოლის რეაბილიტაცია	5	20
ქ. ზუგდიდის აკაკი წერეთლის სახ. N1 საჯარო სკოლის რეაბილიტაცია	5	20
ზოგადიანის N12 საჯარო სკოლის რეაბილიტაცია	12	48
ნაგავაზის სკოლის რეაბილიტაცია	5	20
ვერტყვიჭალის სკოლის რეაბილიტაცია	5	20
მარეღისის საჯარო სკოლის რეაბილიტაცია	5	20
ქვემო სიმონეთი საჯარო სკოლის რეაბილიტაცია	5	20
როფოთის საჯარო სკოლის რეაბილიტაცია	5	20
სამტრედიის N4 საჯარო სკოლის რეაბილიტაცია	10	40
ქ.ქუთაისი N 8 სკოლის რეაბილიტაცია	5	20
ქ.ქუთაისი N 9 სკოლის რეაბილიტაცია	12	48
ქ.ქუთაისი N22 სკოლის რეაბილიტაცია	5	20
ქ.ქუთაისი N23 სკოლის რეაბილიტაცია	12	48
ურბნისის სკოლის რეაბილიტაცია	5	20
ქემფერის სკოლის რეაბილიტაცია	5	20
პირმისაანთკარის სკოლის რეაბილიტაცია	5	20
ბარისახოს სკოლის რეაბილიტაცია	5	20
მნავისის სკოლის რეაბილიტაცია	5	20
ყიზილჯალის სკოლის რეაბილიტაცია	10	40
კაპანახჩის სკოლის რეაბილიტაცია	5	20
ნორიოს სკოლის რეაბილიტაცია	12	48
ყოლარის სკოლის რეაბილიტაცია	10	40
კუმისის სკოლის რეაბილიტაცია	10	40
ქ.რუსთავი N25 სკოლის რეაბილიტაცია	12	48
ქ.რუსთავი N26 სკოლის რეაბილიტაცია	12	48
დიდგორის სკოლის რეაბილიტაცია	5	20
ხაჩკის სკოლის რეაბილიტაცია	5	20
გოლთეთის სკოლის რეაბილიტაცია	5	20
ამამლოს სკოლის რეაბილიტაცია	10	40
ქვეშის სკოლის რეაბილიტაცია	5	20
ბოლნისის N 1 სკოლის რეაბილიტაცია	12	48
მერჯვის სკოლის რეაბილიტაცია	5	20
	650.00	2554.00

ფასების ცხრილი

პრეტენდენტის დასახელება: შ.პ.ს. "ოთ-მა ფურნიტურე"

N	შესყიდვის ობიექტი	შესყიდვის ობიექტის ჯამური რაოდენობა	განზომილებების ერთეული	ერთეულის ზღვრული ფასი	პრეტენდენტის შემოთავაზებული ერთეულის ფასი	ჯამური ღირებულება	წარმოშობის ქვეყანა	მწარმოებელი	მოდელი (არსებობის შემთხვევაში)	მიწოდების ვადა
1	მაგიდა ერთი ტუმბოთი ნახაზი N1	1,937	ცალი	154.63	150.00	290,550.00	საქართველო	შ.პ.ს. "ოთ-მა ფურნიტურე"	მოდელი არ გააჩნია	კემპ-გრაფიკის შესაბამისად
2	მასწავლებლის მაგიდა ნახაზი N2	246	ცალი	76.69	75.00	18,450.00	საქართველო	შ.პ.ს. "ოთ-მა ფურნიტურე"	მოდელი არ გააჩნია	
3	შეხვედრების მაგიდა ნახაზი N3	119	ცალი	75.46	70.00	8,330.00	საქართველო	შ.პ.ს. "ოთ-მა ფურნიტურე"	მოდელი არ გააჩნია	
4	კომპიუტერის მაგიდა ნახაზი N4	1,456	ცალი	105.15	100.00	145,600.00	საქართველო	შ.პ.ს. "ოთ-მა ფურნიტურე"	მოდელი არ გააჩნია	
5	კომპიუტერის მაგიდა ნახაზი N5	130	ცალი	76.69	70.00	9,100.00	საქართველო	შ.პ.ს. "ოთ-მა ფურნიტურე"	მოდელი არ გააჩნია	
6	სამუშაო მაგიდა მისადგმელით ნახაზი N6	112	ცალი	284.51	280.00	31,360.00	საქართველო	შ.პ.ს. "ოთ-მა ფურნიტურე"	მოდელი არ გააჩნია	
7	სამედიცინო ინსტრუმენტების მაგიდა ნახაზი N7	15	ცალი	92.78	75.00	1,125.00	საქართველო	შ.პ.ს. "ოთ-მა ფურნიტურე"	მოდელი არ გააჩნია	
8	ტექნიკური საშუალების ტუმბო ნახაზი N8	54	ცალი	84.12	80.00	4,320.00	საქართველო	შ.პ.ს. "ოთ-მა ფურნიტურე"	მოდელი არ გააჩნია	
9	მაგიდის ტუმბო ნახაზი N9	61	ცალი	92.78	90.00	5,490.00	საქართველო	შ.პ.ს. "ოთ-მა ფურნიტურე"	მოდელი არ გააჩნია	
10	სადემონსტრაციო სასწავლო მაგიდა ნახაზი N10	159	ცალი	74.22	70.00	11,130.00	საქართველო	შ.პ.ს. "ოთ-მა ფურნიტურე"	მოდელი არ გააჩნია	
11	წიგნების გასაცემი მაგიდა ნახაზი N11	33	ცალი	204.11	204.00	6,732.00	საქართველო	შ.პ.ს. "ოთ-მა ფურნიტურე"	მოდელი არ გააჩნია	
12	ნახევრად ღია კარადა ნახაზი N12	429	ცალი	142.26	142.00	60,918.00	საქართველო	შ.პ.ს. "ოთ-მა ფურნიტურე"	მოდელი არ გააჩნია	

13	კარადა ღია თარობით ნახაზი N13	844	ცალი	117.52	117.00	98,748.00	საქართველო	შ.პ.ს. "ოთ-მა ფურნიტურე"	მოდელი არ გააჩნია
14	სამედიცინო კარადა მინით ნახაზი N14	41	ცალი	221.42	221.00	9,061.00	საქართველო	შ.პ.ს. "ოთ-მა ფურნიტურე"	მოდელი არ გააჩნია
15	კომბინირებული კარადა ნახაზი N15	1,069	ცალი	222.66	222.00	237,318.00	საქართველო	შ.პ.ს. "ოთ-მა ფურნიტურე"	მოდელი არ გააჩნია
16	ტუმბო კარადა სპორტული ინვენტარისთვის ნახაზი N16	146	ცალი	173.18	170.00	24,820.00	საქართველო	შ.პ.ს. "ოთ-მა ფურნიტურე"	მოდელი არ გააჩნია
17	კართოტეკის კარადა ნახაზი N17	34	ცალი	389.66	350.00	11,900.00	საქართველო	შ.პ.ს. "ოთ-მა ფურნიტურე"	მოდელი არ გააჩნია
18	გასახდელი კარადა საკეტი ნახაზი N18	246	ცალი	185.55	183.00	45,018.00	საქართველო	შ.პ.ს. "ოთ-მა ფურნიტურე"	მოდელი არ გააჩნია
19	დახურული კარადა საკეტი ნახაზი N19	115	ცალი	181.84	181.00	20,815.00	საქართველო	შ.პ.ს. "ოთ-მა ფურნიტურე"	მოდელი არ გააჩნია
20	ინდივიდუალური ჩასაკეტი კარადა ნახაზი N20	442	ცალი	220.19	217.00	95,914.00	საქართველო	შ.პ.ს. "ოთ-მა ფურნიტურე"	მოდელი არ გააჩნია
21	საკიდი ნახაზი N21	2,656	ცალი	25.98	25.00	66,400.00	საქართველო	შ.პ.ს. "ოთ-მა ფურნიტურე"	მოდელი არ გააჩნია
22	საკონფერენციო სკამი ნახაზი N22	6,455	ცალი	49.48	49.00	316,295.00	უკრაინა	Primteks Plus	ISO BLACK
23	საოფისე რბილი სკამი ნახაზი N22	196	ცალი	218.95	200.00	39,200.00	თურქეთი	MAKPA DAY.TÜK.MALL.S AN.TİC.LTD.ŞTİ	მოდელი არ გააჩნია
24	დახურული კარადა საკეტი ნახაზი N24	68	ცალი	284.51	284.00	19,312.00	საქართველო	შ.პ.ს. "ოთ-მა ფურნიტურე"	მოდელი არ გააჩნია
25	სამზარეულოს მაგიდა (პლასტმასის)	650	ცალი	179.65	111.00	72,150.00	თურქეთი	MAKPA DAY.TÜK.MALL.S AN.TİC.LTD.ŞTİ.	მოდელი არ გააჩნია
26	სამზარეულოს სკამი (პლასტმასის)	2,554	ცალი	55.00	45.00	114,930.00	თურქეთი	MAKPA DAY.TÜK.MALL.S AN.TİC.LTD.ŞTİ.	მოდელი არ გააჩნია
ჯამი:						1,764,986.00			

1.3.1. სატენდერო წინადადების წარდგენით პრეტენდენტი ეთანხმება წინამდებარე სატენდერო დოკუმენტაციით განსაზღვრულ ყველა პირობას, მათ შორის სატენდერო დოკუმენტაციის 1.2. პუნქტით განსაზღვრულ მოთხოვნებს.

1.3.2. პრეტენდენტის მიერ წარმოდგენილ ფასების ცხრილში მითითებული ერთეულის ფასები არ უნდა აღემატებოდეს ფასების ცხრილში შესყიდვის ობიექტის თითოეულ პოზიციაზე განსაზღვრულ ზღვრულ ერთეულის ღირებულებას

შ.პ.ს. "ოთ-მა ფუნქტურეს" დირექტორი: იაგორ ნერგაძე

**ინფორმაცია საგარანტიო ვადის შესახებ სატენდერო დოკუმენტაციის 1.7.1.1.
პუნქტის შესაბამისად**

1.7.1.1. პუნქტის შესაბამისად, შ.პ.ს. „ოთ-მა ფურნიტურე“ შემოთავაზებულ საქონელზე, მიღება-ჩაბარების აქტის გაფორმების დღიდან ავრცელებს 1 (ერთი) წლიან გარანტიას, სწორი ექსპლუატაციის პირობებში (გარდა გარეგანი ზემოქმედებით და მესამე პირის მხრიდან მიყენებული დაზიანებისა). აღნიშნულის დასტურად, შ.პ.ს. „ოთ-მა ფურნიტურე“ სახელმწიფო შესყიდვების ერთიანი ელექტრონული სისტემის მეშვეობით წარმოგიდგენთ ჩვენს მიერ გაცემულ შესაბამის, წინამდებარეწერილობით დოკუმენტს/ინფორმაციას.

შ.პ.ს. „ოთ-მა ფურნიტურეს“ დირექტორი: იაგორ ნერგაძე

**ინფორმაცია საგარანტიო ვადის შესახებ სატენდერო დოკუმენტაციის 1.7.1.2.
პუნქტის შესაბამისად**

1.7.1.2. პუნქტის შესაბამისად, საგარანტიო პერიოდში, შ.პ.ს. „ოთ-მა ფურნიტურე“ ვალდებულია იღებს, საკუთარი ხარჯებით უზრუნველყოს წუნდებული/დაზიანებული საქონლის ან/და მისი ნაწილის შეკეთება, ხოლო შეკეთების შეუძლებლობის შემთხვევაში – მისი შეცვლა ახლით, შემსყიდველი ორგანიზაციის მხრიდან სათანადო შეტყობინების მიღების დღიდან 10 (ათი) კალენდარული დღის განმავლობაში. შეკეთების ან/და ახლით შეცვლის შემთხვევაში, ტრანსპორტირებას უზრუნველყოფს შ.პ.ს. „ოთ-მა ფურნიტურე“ საკუთარი ხარჯებით.

შ.პ.ს. „ოთ-მა ფურნიტურეს“ დირექტორი: იაგორ ნერგაძე



ლარის ანგარიშის რეკვიზიტები

მიმღების ბანკი

ს.ს “თიბისი ბანკი”

ბანკის კოდი: **TBCBGE22**

მიმღების ანგარიში

GE46TB7999736080100012

მიმღების სახელი

შპს ოთ-მა ფურნიტურე

FOR GEL TRANSFER

Beneficiary's Bank

JSC TBC Bank

Bank Code: **TBCBGE22**

Beneficiary's IBAN

GE46TB7999736080100012

Name of Beneficiary

Shps ot-ma purniture

**ხელშეკრულების შესრულების საგარანტიო უზრუნველყოფა
(უპირობო გარანტია)**

FG/21 001568

ვის: სსიპ საგანმანათლებლო და სამეცნიერო ინფრასტრუქტურის განვითარების სააგენტოს

მხედველობაში ვიღებთ რა, რომ შპს ოთ-მა ფურნიტურე-მ (ს/კ: 422738201), შემდგომში "მიწოდებელმა" სსიპ საგანმანათლებლო და სამეცნიერო ინფრასტრუქტურის განვითარების სააგენტოს წინაშე იკისრა ვალდებულება წარმოადგინოს საბანკო გარანტია მასზე დაკისრებული ვალდებულებების შესრულების გარანტიის სახით, (საქართველოს საჯარო სკოლებისათვის სხვადასხვა დასახელების საოფისე ავეჯის სახელმწიფო შესყიდვა CON210000365) მის მიერ მოთხოვნილ თანხაზე, ჩვენ თანახმა ვართ გავცეთ მიწოდებლის სახელზე ზემოთ აღნიშნული გარანტია.

ამასთან დაკავშირებით, ვადასტურებთ, რომ ვართ გარანტები და პასუხისმგებლები თქვენს წინაშე მიწოდებლის სახელით არაუმეტეს თანხაზე 88 249,30 (ოთხმოცდარვა ათასი ორასორმოცდაცხრა ლარი ოცდაათი თეთრი) და უპირობოდ და გამოუთხოვადად ვკისრულობთ ზემო აღნიშნული თანხის გადახდას "მიწოდებლის" მიერ სსიპ საგანმანათლებლო და სამეცნიერო ინფრასტრუქტურის განვითარების სააგენტოსთან დადებული ხელშეკრულებით ნაკისრი ვალდებულების დარღვევის საფუძველზე თქვენი პირველივე წერილობითი მოთხოვნისთანავე.

საგარანტიო უზრუნველყოფა ძალაშია 2021 წლის 05 აგვისტოდან 2022 წლის 05 მარტის ჩათვლით. საგარანტიო ხელშეკრულების ვადის გასვლის შემდგომ მოთხოვნა საგარანტიო თანხის გადახდაზე სსიპ საგანმანათლებლო და სამეცნიერო ინფრასტრუქტურის განვითარების სააგენტოს მხრიდან აღარ მიიღება.

ეს გარანტია გაიცემა პრინციპალთან (მიწოდებელთან) 2021 წლის 05 ივლისს გაფორმებული მომსახურების გენერალური ხელშეკრულების №GA 025/21 საფუძველზე.

გარანტი

სს სადაზღვევო კომპანია ჯიპიაი ჰოლდინგი
საიდენტიფიკაციო კოდი: 204426674,
კოსტავას ქ. 67, თბილისი 0160

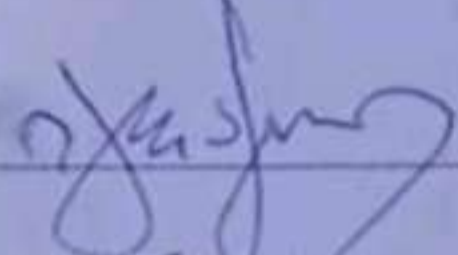
დვალთ ირაკლი
რისკების მართვის დირექტორი

თარიღი: 05.08.2021

